

SD90™ WIRELESS SMOKE DETECTOR



USER MANUAL 3

GEBRAUCHSANLEITUNG 9

GUIDE UTILISATEUR 15

MODO DE EMPLEO 21

MANUALE D'ISTRUZIONI 27

GEBRUIKSAANWIJZING 33

20154/20080208 • SD90™
WIRELESS SMOKE DETECTOR
© ALL RIGHTS RESERVED MARMITEK®

MARMITEK®

WIRELESS SMOKE DETECTOR SD90

EN

1. Test button
2. Signal LED
3. Siren
4. Reset button
5. Program LED
6. Battery compartment



DE

1. Testtaste
2. Signal LED
3. Sirene
4. Reset-Taste
5. Programmier LED
6. Batteriefach

FR

1. Touche de test
2. Signal LED
3. Sirène
4. Touche RESET
5. LED jaune de programmation
6. Compartiment à piles

ES

1. Botón de prueba
2. LED
3. Sirena
4. Botón reiniciar
5. LED amarillo
6. Compartimiento de pila

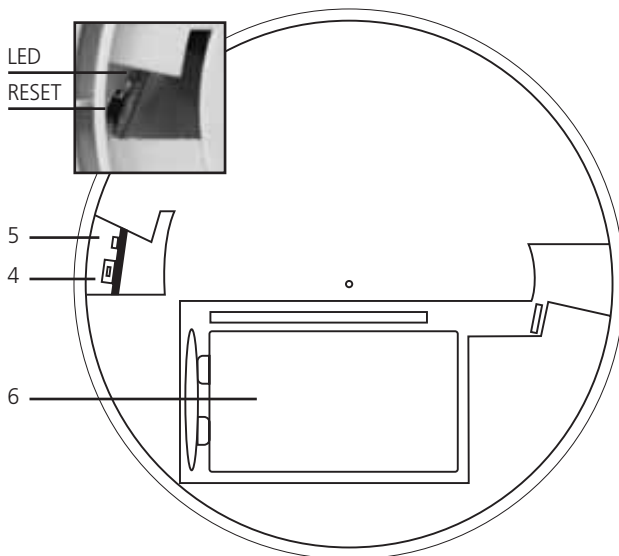

IT

1. Bottone test
2. LED
3. Sirena
4. Tasto reset
5. LED giallo
6. Compartimento di pila

NL

1. Testknop
2. Signaal LED
3. Sirene
4. Resetknop
5. Programmeer LED
6. Batterijvak

WIRELESS SMOKE DETECTOR SD90 USER MANUAL

For use with Marmitek security systems of the types:

- SafeGuard
- TotalGuard
- HomeGuard MS8000
- Security System MS9470, MS9770, MS9970
- Security System Protector 28
- Home Automation Controller SC2200, SC2700, SC2800, SC9000

Please read these instructions carefully and completely before initial activation; they contain information for the correct installation of this wireless smoke alarm.

SAFETY WARNINGS

- The SD90 smoke detector is designed specifically for localised home use. If smoke is detected, the appliance will sound a piercing alarm. Make sure the smoke detector is installed in such a way that the built-in siren will be heard by residents even when they are asleep. If necessary, install several smoke detectors. For additional functionality, you can also use the smoke detector in combination with Marmitek security systems. In this way, you can receive a telephone warning when the smoke detector gives an alarm. Attention: the operation of this additional function is not included in the manufacturer's liability.
- Do not use cleaning products on the smoke detector. Keep it clean with a dry or slightly moistened cloth.
- This product is not a toy. Keep out of reach of children.
- Check the detector every week to make sure it is in proper working order.
- To prevent short circuits, this product should only be used inside and only in dry spaces. Do not expose the components to rain or moisture. Do not use the product close to a bath, swimming pool etc.
- Do not expose the components of your systems to extremely high temperatures or bright light sources.
- The product should only be repaired or serviced by a qualified repairman.
- In case of improper usage or if you have opened, altered and repaired the product yourself, all guarantees expire. Marmitek does not accept responsibility in the case of improper usage of the product or when the product is used for purposes other than specified. Marmitek does not accept responsibility for additional damage other than covered by the legal product responsibility.
- Batteries: keep batteries out of the reach of children. Dispose of batteries as chemical waste. Never use old and new batteries or different types of batteries together. Remove the batteries when you are not using the system for a longer period of time. Check the polarity (+/-) of the batteries when inserting them in the product. Wrong positioning can cause an explosion.

TABLE OF CONTENTS

1. General information and function	4
2. Application	4
3. Registering the smoke detector with the SC9000 base station of the SafeGuard / TotalGuard	4
4. Registering the smoke detector with the base stations of the types MS9470, MS9770, MS9970, SC2200, SC2700, SC2800, Protector 28	4
5. Registering the smoke detector with the base station of the type Homeguard MS8000	4
6. Positioning	5
7. Installation	5
8. What happens when the alarm goes off?	6
9. Changing the battery	6
10. Reset to the factory settings	6

11. Changing the address of the smoke alarm	7
12. Frequently Asked Questions	7
13. Technical data	7

1 GENERAL INFORMATION AND FUNCTION

The smoke detector can detect incipient low temperature fires and open fires with smoke development and can be installed in any room. The smoke detector operates by the optical principle. There are no radioactive substances in this detector.

The smoke detector incorporates the following features:

- It monitors rooms for the development of smoke.
- It has an integrated signal transmitter.
- Your Marmitek Alarm System dials out, even if your security system is not armed.

2 APPLICATION

The radio smoke detector is intended for the detection of smoke in interiors by the use of optical and acoustic warnings, as well as wireless transmission over distances of up to 30 meters. In combination with the HomeGuard MS8000 the range is up to 10 meters. Range may vary due to battery and temperature conditions. The SD90 smoke detector does not sense gas, heat or smokeless flames! The equipment may not be modified under any circumstances.

Activating the sensor:

1. Remove the mounting bracket from your unit by rotating it counter-clockwise.
2. Connect the battery
3. Press the Reset button for a short period (4)
4. The yellow LED will blink twice

☺ *If the yellow LED blinks more than twice, reset the smoke alarm to the factory setting. (See chapter 10.)*

3 REGISTERING THE SMOKE DETECTOR WITH THE SC9000 BASE STATION OF THE SAFEGUARD / TOTALGUARD

Carry out the following steps:

1. To access the menu, press the menu ↑ or menu ↓ button. The display will now read 'ENTER PIN'.
2. Enter your 4-digit PIN code (factory setting 0000). For every digit entered, a * will appear on the display.
3. When the PIN code has been entered correctly, the word 'INSTALL' will show up on the display.
4. Press OK.
5. Press the Test button (1) on the smoke alarm until the smoke alarm emits an audio signal. The console will respond with a beep. The display will read "RMOT x SET".
6. Even if you are using more than one smoke detector you only have to register the first one.
7. Press CLEAR to go back to the main menu. Press CLEAR again to quit the menu.

4 REGISTERING THE SMOKE DETECTOR WITH THE BASE STATIONS OF THE TYPES MS9470, MS9770, MS9970, SC2200, SC2700, SC2800, PROTECTOR 28

Carry out the following steps:

1. Open the lid on the right side of your security system's base station.
2. Set the mode switch to the INSTALL position. All indicators of occupied zones will come on.
3. Press the Test button on the smoke alarm (1) until the alarm emits an audio signal. Your console will

respond with a beep.

- Even If you are using more than one smoke detector you only have to register the first one.
- Reset the mode switch to the RUN1 or RUN2 position. Zone indicators will go off.

5 REGISTERING THE SMOKE DETECTOR WITH THE BASE STATION OF THE TYPE HOMEGUARD MS8000

Carry out the following steps:

(Every time you press a key you will hear a short confirmation beep).

- Open the front lid of the HomeGuard MS8000.
- Enter your current PIN. (Personal Identification Number) If you have never changed this code before, the factory default code is [0000]. You will hear three high tones and one low tone as a confirmation. The green indicator will start flashing.
- Press "1" on the keyboard of the HomeGuard MS8000: one high tone is given to confirm.
- Press the Test button on the smoke alarm (1) until the alarm emits an audio signal.
- Even if you are using more than one smoke detector you only have to register the first one.
- Press any button on your HomeGuard MS8000 keyboard to finalize the registration procedure. One short low tone will be given and the green indicator stops flashing.

6 POSITIONING

It is advisable to install several smoke detectors in your home. At least one smoke detector should be installed on each floor. This ensures that an effective warning is possible when a fire starts. One smoke detector must be installed in the area outside the bedroom which is used as the exit (corridor and/or staircase).

Also ensure that you install the smoke detector at a location where it can be easily heard, even through the closed door of the bedroom! (Otherwise you will not wake up during a fire alarm!).

Recommended best and acceptable locations to mount smoke detectors (figure A):

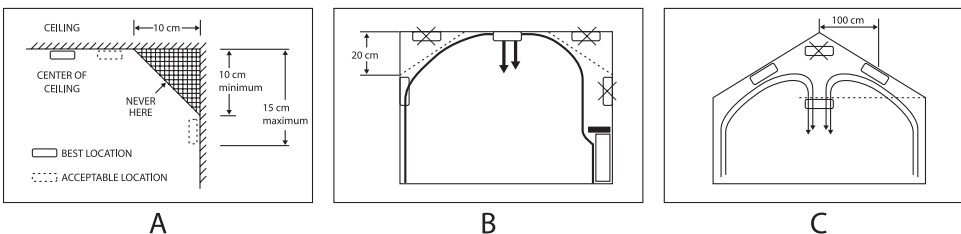

The smoke detector should be installed on the ceiling in the centre of the room. Smoke rises and gathers in this area (figure B) and placing the smoke alarm here guarantees the earliest possible alarm warning. For sloping roofs, the smoke alarm should be installed about 1 meter from the highest point, as displayed in figure C.

Smoke detectors can be installed in all rooms, but not in the bathroom or directly above the cooking area in the kitchen.

Ensure that the smoke detector is not installed directly on or near large metal objects as they can affect the radio range.

Before installing the SD90 smoke detector on your ceiling or the wall, ensure that the SD90 is within range of your Marmitek security system. You can test this by pushing the test button of the SD90. The Marmitek security system should now be triggered and will dial the preprogrammed telephone numbers.

In the case of range problems, choose a different location for your SD90 smoke detector.

Moving the SD90 just a few centimetres can make a big difference in range.

To avoid false alarms, do not install the SD90 smoke detector in your kitchen, garage, in dusty

places, in places with a higher than average air flow (near ventilation, open windows), near metal and in places where the temperature is below 5°C or above 37°C.

7 INSTALLATION

Please follow these steps to install the Marmitek smoke detector:

- In each of the keyhole slots, draw a mark on the wall or ceiling to locate a mounting plug and screw.
- Drill two holes at the marks and insert plastic wall plugs. Ensure that the detector does not get any plaster dust on it when you drill the holes for mounting.
- Attach the bracket to the wall using the two screws and plastic wall plugs (supplied).
- Line up the slot of the bracket and the detector. Push the detector onto the mounting bracket and turn it clockwise to fix it into place. Pull outward on the detector to make sure it is securely attached to the mounting bracket.

8 WHAT HAPPENS WHEN THE ALARM GOES OFF?

In the event of a fire, the smoke alarm will send an alarm signal to the Marmitek security system. It does not matter if the console is armed or disarmed. The alarm will work in both instances. The security system will call the pre-programmed telephone numbers, the alarm will go off (with or without a siren, depending on the settings) and the lights will be turned on (this will not occur with HomeGuard).

You can test the system by keeping the Test button on the smoke alarm (1) pressed for more than 5 seconds.

9 CHANGING THE BATTERY

When the battery is almost empty, the SD90 will emit a short beep every 30 seconds. If this occurs, immediately replace the battery. If you fail to do this, there is a risk that there will be no signal in case of a fire. The SD90 settings will not be affected when changing the battery.

IMPORTANT: AFTER CHANGING THE BATTERY, PRESS THE RESET BUTTON ONCE TO ACTIVATE THE SMOKE ALARM!

10 RESET TO THE FACTORY SETTINGS

If the SD90 smoke alarm does not function as you expected, or if you made a mistake during programming, it is possible to reset the smoke alarm to the original factory settings. Follow these instructions to reset the SD90:

1. Keep the Test button pressed (1) and press the Reset button (4) for a short period. The yellow LED (5) will light up.
2. Let go of the Test button. The yellow LED will go out. Wait 3 seconds and go to step 3.
3. Press the Test button once. The yellow LED will light up when you press the Test button. Let go of the Test button.
4. Wait until the yellow LED starts blinking again.
5. Press the Test button once more. The yellow LED will light up when you press the Test button.
6. Wait 20 seconds. The yellow LED will light up a number of times during the 20 seconds.
7. The smoke alarm has now been reset to the factory settings.

☺ *For an extra check you can press the Reset button once. The yellow LED should blink twice.*

11 CHANGING THE ADDRESS OF THE SMOKE ALARM

Only change the address when your neighbours also use a Marmitek security system with SD90 smoke alarms.

Your smoke alarm uses Address 1 as standard. You can change this address to address 2 .. 15. NEVER USE ADDRESS 16 (this is a special function for advanced use).

Changing the address:

1. Keep the Test button pressed (1) and press the Reset button (4) for a short period. The yellow LED (5) will light up.
2. Let go of the Test button. The yellow LED will go out. Wait 3 seconds and go to step 3.
3. Now enter the new address, for example, address 5.
4. Press the Test button five times. The yellow LED will light up every time you press the Test button.
5. Wait 20 seconds. The yellow LED will light up a number of times during the 20 seconds.
6. The address has now been changed.
7. You now have to (re)register your smoke alarm with your system. Press the Test button to see if everything is working correctly. Your Marmitek system should now produce an alarm.

12 FREQUENTLY ASKED QUESTIONS

Does the siren of the smoke detector also go off if an alarm is triggered?

No. The siren in the smoke detector cannot be triggered via the alarm system. It will only go off when it detects fire/smoke.

How many SD90 smoke detectors can I register?

Every SD90 is registered at the same address. There is no maximum number of smoke detectors.

Is it possible to switch off the audio alarm signal that indicates the battery is almost empty?

No, because of safety considerations this signal cannot be switched off.

Does every SD90 take up the place of a remote control when it is registered?

No, only the first SD90 that you registered takes the place of a remote control.

Any other questions?

Visit www.marmitek.com > Customer Service for the latest list of Frequently Asked Questions.

13 TECHNICAL DATA

Frequency:	433.92MHz
Range:	Up to 100m outdoors, up to 30m through floors and walls. Up to 50m outdoors, up to 15m through floors and walls in combination with the Marmitek HomeGuard MS8000
Siren volume:	85dB, within 3 meters
Power supply:	9V alkaline block battery
Ambient temperature:	5° C to + 37° C (operation) - 20° C to + 70° C (storage)
relative humidity:	10% to 90%
Dimensions:	Diameter: 108 mm, thickness 35 mm



Environmental Information for Customers in the European Union

European Directive 2002/96/EC requires that the equipment bearing this symbol on the product and/or its packaging must not be disposed of with unsorted municipal waste. The symbol indicates that this product should be disposed of separately from regular household waste streams. It is your responsibility to dispose of this and other electric and electronic equipment via designated collection facilities appointed by the government or local authorities. Correct disposal and recycling will help prevent potential negative consequences to the environment and human health. For more detailed information about the disposal of your old equipment, please contact your local authorities, waste disposal service, or the shop where you purchased the product.

DRAHTLOSER RAUCHMELDER SD90 GEBRAUCHSANLEITUNG

Geeignet für nachfolgende Marmitek-Sicherheitssysteme:

- SafeGuard
- TotalGuard
- HomeGuard MS8000
- Sicherheitssystem MS9470, MS9770, MS9970
- Sicherheitssystem Protector 28
- Home Automation Controller SC2200, SC2700, SC2800, SC9000

Bitte lesen Sie diese Anleitung sorgfältig durch, bevor Sie den Alarm aktivieren; diese enthält Informationen zur bestimmungsgemäßen Installation dieses drahtlosen Rauchmelders.

SICHERHEITSHINWEISE

- Der SD90 ist als Rauchmelder ausschließlich für Verwendung im Haus gedacht. Bei Rauchentwicklung gibt der Rauchmelder einen eindringlichen Ton ab. Bringen Sie den Rauchmelder an einem Ort an, wo die eingebaute Sirene für anwesende Bewohner hörbar ist, auch wenn diese schlafen. Bringen Sie eventuell mehrere Rauchmelder an. Als zusätzliche Funktionalität können Sie den Rauchmelder in Kombination mit Marmitek Überwachungssystemen verwenden. Auf diese Weise können Sie auch telefonisch gewarnt werden, wenn der Rauchmelder Alarm schlägt. Achtung: Bei Gebrauch dieser Zusatzfunktion kann der Fabrikant nicht haftbar gemacht werden.
- Verwenden Sie keine Reinigungsmittel zum Reinigen des Melders. Sie können den Melder mit einem trockenen, oder leicht feuchten Tuch sauber halten.
- Dieses Produkt ist kein Spielzeug. Außer Reichweite von Kindern halten.
- Überprüfen Sie wöchentlich den Betrieb des Rauchmelders.
- Um Kurzschluss vorzubeugen, dieses Produkt bitte ausschließlich innerhalb des Hauses und nur in trockenen Räumen nutzen. Setzen Sie die Komponenten nicht Regen oder Feuchtigkeit aus. Nicht neben oder nahe eines Bades, Schwimmbades usw. verwenden.
- Setzen Sie die Komponente Ihres Systems nicht extrem hohen Temperaturen oder starken Lichtquellen aus.
- Überlassen Sie Reparaturen oder Wartung nur Fachleuten.
- Bei einer zweckwidrigen Verwendung, selbst angebrachten Veränderungen oder selbst ausgeführten Reparaturen verfallen alle Garantiebestimmungen. Marmitek übernimmt bei einer falschen Verwendung des Produkts oder bei einer anderen Verwendung des Produktes als für den vorgesehenen Zweck keinerlei Produkthaftung. Marmitek übernimmt für Folgeschäden keine andere Haftung als die gesetzliche Produkthaftung.
- Batterien: Halten Sie die Batterien außerhalb der Reichweite von Kindern. Liefern Sie die Batterien als chemischen Kleinabfall ein. Verwenden Sie niemals alte und neue oder unterschiedliche Typen von Batterien durcheinander. Wenn Sie das System längere Zeit nicht benutzen, entfernen Sie die Batterien. Achten Sie beim Einlegen der Batterien auf die Polarität (+ / -): Ein falsches Einlegen kann zu Explosionsgefahr führen.

INHALTSVERZEICHNIS

1. Allgemeine Informationen und Funktion	10
2. Anwendungsbereich	10
3. Anmelden des Rauchmelder an die Sicherheitszentrale SC9000 des Typs Safeguard / Totalguard	10
4. Anmelden des Rauchmelders an die Sicherheitszentrale des Typs MS9470, MS9770, MS9970, SC2200, SC2700, SC2800, Protector 28	10
5. Anmeldung des Rauchmelders bei Ihrer Sicherheitszentrale HomeGuard MS8000	11

6. Anbringungsorte	11
7. Montage	12
8. Was geschieht bei einem Alarm?	12
9. Austauschen der Batterie	12
10. Zurückversetzen in die Fabrikseinstellung	12
11. Die Adresse des Rauchmelders ändern	13
12. Häufig gestellte Fragen	13
13. Technische Daten	14

1 ALLGEMEINE INFORMATIONEN UND FUNKTION

Der Rauchmelder detektiert beginnende Brände mit einer niedrigen Temperatur und offene Brände mit Rauchentwicklung und kann in jedem gewünschten Raum installiert werden. Der Melder arbeitet mit einem optischen Sensor. Dieser Melder enthält keine radioaktiven Bestandteile.

Der Rauchmelder hat nachfolgende Eigenschaften:

- Er kontrolliert den Raum auf Rauchentwicklung.
- Er verfügt über einen integrierten Signalsender.
- Ihr Marmitek-Alarmsystem schlägt Alarm, auch wenn Ihr Sicherheitssystem nicht aktiviert wurde.

2 ANWENDUNGSBEREICH

Der radiografische Rauchmelder ist für die Signalisierung von Rauchentwicklung in Innenräumen mit optisch-/akustischer Warnung bestimmt und sendet ein drahtloses Signal über einen Höchstabstand von 30 Metern aus. Kombiniert mit der HomeGuard MS8000 beträgt die Höchstreichweite 10 m. Dieser Bereich kann variieren, abhängig von der verwendeten Batterie und der Temperatur. Der SD90-Rauchmelder detektiert keine Gase, Wärme oder Flammen ohne Rauchentwicklung! Das Gerät darf nicht geöffnet oder zweckentfremdet verwendet werden.

Aktivieren des Sensors:

1. Entfernen Sie die Befestigungskappe des Melders, indem Sie diese entgegen dem Uhrzeigersinn losdrehen.
2. Schließen Sie die Batterie an
3. Drücken Sie kurz die Reset-Taste (4)
4. Das gelbe LED blinkt 2x

© *Blinkt das gelbe LED mehr als 2x, stellen Sie dann den Melder zurück in die Fabrikseinstellung. Siehe Kapitel 10)*

3 ANMELDEN DES RAUCHMELDER AN DIE SICHERHEITZENTRALE SC9000 DES TYP S SAFEGUARD / TOTALGUARD

Befolgen Sie nachfolgende Anweisungen:

1. Um Zugang zum Menü zu erhalten, drücken Sie auf Menü ↑ oder Menü ↓ Taste. Das Display fragt nun "PIN EINGEBEN"
2. Geben Sie den vierstelligen PIN-Code ein (Fabrikseinstellung 0000). Für jedes eingegebene Zeichen erscheint ein * im Display.
3. Wenn der PIN-Code korrekt eingegeben wurde, erscheint das Wort INSTALL im Display.
4. Drücken Sie auf OK.
5. Drücken Sie die Testtaste (1) des Rauchmelders, bis der Rauchmelder ein akustisches Signal abgibt. Die Zentrale reagiert mit einem Pfeifton. Im Display erscheint "FERN x SET".
6. Bei Verwendung mehrerer Rauchmelder muss lediglich der erste angemeldet werden.
7. Drücken Sie die Taste CLEAR, um wieder zum Hauptmenü zurückzukehren. Drücken Sie erneut auf CLEAR, um das Menü zu verlassen.

4 ANMELDEN DES RAUCHMELDER AN DIE SICHERHEITZENTRALE DES TYPMS9470, MS9770, MS9970, SC2200, SC2700, SC2800, PROTECTOR 28

Befolgen Sie nachfolgende Anweisungen:

1. Öffnen Sie die Klappe rechts an der Sicherheitszentrale Ihres Alarmsystems.
2. Stellen Sie den Modusschalter auf INSTALL ein. Alle Indikatoren der besetzten Zonen leuchten auf.
3. Drücken Sie die Testtaste (1) des Rauchmelders so lange, bis der Rauchmelder ein akustisches Signal abgibt. Ihre Zentrale reagiert mit einem Pfeifton.
4. Bei Verwendung mehrerer Rauchmelder muss lediglich der erste angemeldet werden.
5. Stellen Sie den Modusschalter erneut ein auf RUN1 of RUN2. Die Zone-Indikatoren erlöschen.

5 ANMELDUNG DES RAUCHMELDER BEI IHRER SICHERHEITZENTRALE HOMEGUARD MS8000

Befolgen Sie nachfolgende Anweisungen:

(Immer wenn Sie eine Taste drücken, wird ein kurzer Ton ertönen.)

1. Öffnen Sie die Vorderklappe der HomeGuard MS8000.
2. Geben Sie Ihren gegenwärtigen PIN-Code ein. Haben Sie diesen Code noch niemals verändert, so ist die standardmäßige Einstellung 0000. Sie hören drei hohe Töne und einen tiefen Bestätigungston. Die grüne Lampe beginnt zu blinken.
3. Drücken Sie auf Taste 1 der HomeGuard MS8000 Tastatur. Sie hören einen hohen Bestätigungston.
4. Drücken Sie auf die Testtaste (1) des Rauchmelders, bis die Zentrale mit einem Pfeifton reagiert.
5. Bei Verwendung mehrerer Rauchmelder muss lediglich der erste angemeldet werden.
6. Drücken Sie eine willkürliche Taste Ihrer HomeGuard MS8000 Tastatur um die Anmeldung zu beenden. Sie hören einen kurzen, tiefen Ton und die grüne Lampe hört auf zu blinken.

6 ANBRINGUNGSRORTE

Wir empfehlen, mehrere Rauchmelder im Haus anzubringen. Auf jeder Etage sollte mindestens ein Rauchmelder montiert sein. Somit erreichen Sie die größte Warnungseffizienz im Falle eines Brandes. Installieren Sie einen Rauchmelder außerhalb des Schlafzimmers (z.B. im Flur oder Treppenaufgang). Bringen Sie den Rauchmelder so an, dass sie diesen auch gut hören können, wenn Ihre Schlafzimmertür geschlossen ist! (es reicht nicht, wenn der Rauchmelder nur schwach zu hören ist!). Empfehlenswerte Anbringungsorte für Rauchmelder (Abb. A):

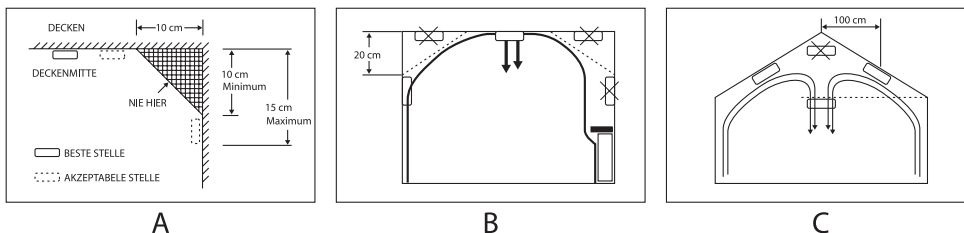

Die Anbringung eines Rauchmelders im Raum oder Flur muss stets in Deckenmitte erfolgen. Der Rauch steigt hoch und sammelt sich in diesem Bereich (Abb. B), sodass ein hier angebrachter Rauchalarm zuerst ein Warnsignal abgeben wird. Bei einem schrägen Dach muss der Rauchmelder ca. 1 m unter dem höchsten Punkt des Raumes installiert werden, wie Abb. C zeigt. Sie können Rauchmelder in sämtlichen Räumen anbringen, außer im Badezimmer oder überhalb der Kochnische in der Küche.

Bringen Sie Rauchmelder nicht zu nahe großer metallener Objekte an, da dies den radiografischen Bereich beeinflussen kann.

Vor Anbringung des SD90 gegen die Wand oder Decke, müssen Sie überprüfen ob sich Ihr SD90 innerhalb des Bereichs Ihres Marmitek Sicherheitssystems befindet. Sie können dies ausprobieren, indem Sie die Testtaste des Rauchmelders tätigen. Das Marmitek-Sicherheitssystem wird nun aktiviert und die programmierten Telefonnummern anwählen.

Befindet sich der Rauchmelder außerhalb des Bereiches des Systems, so bringen Sie den SD90 an einem anderen Ort an. Manchmal reicht es schon, den SD90 um nur einige Zentimeter zu versetzen.

Um Fehleralarm vorzubeugen, raten wir Ihnen davon ab, den SD90 in Ihrer Küche, Garage, einem staubreichen Raum, oder an Orten mit einem stärkeren als normalen Luftstrom (bei einem Ventilator, überhalb von Fenstern), nahe metallener Gegenstände oder an Orten mit Temperaturen niedriger als 5 °C oder höher als 37 °C anzubringen.

7 MONTAGE

Befolgen Sie nachfolgende Schritte zur Montage des Marmitek-Rauchmelders:

- Bringen Sie in jedem Schraubenloch einen Strich an der Wand oder der Decke an, um die Stelle für Dübel und Schraube zu markieren.
- Bohren Sie zwei Löcher in die markierten Stellen und drücken oder hammern Sie die Dübel in die Wand. Während des Bohrens darf kein Staub auf oder in den Rauchmelder gelangen.
- Befestigen Sie die Befestigungskappe mit den zwei Schrauben und Plastikdübeln.
- Halten Sie den Melder gegen die Befestigungskappe. Drücken Sie den Rauchmelder fest und drehen ihn im Uhrzeigersinn fest. Ziehen Sie leicht am Rauchmelder um zu überprüfen, ob dieser gut fest sitzt.

8 WAS GESCHIEHT BEI EINEM ALARM?

Im Fall eines Brandes sendet der Rauchmelder ein Alarmsignal zum Marmitek Sicherheitssystem. Es ist egal, ob Sie die Basiszentrale ein- oder ausgeschaltet haben. In beiden Fällen wird Alarm ausgelöst.

Das Sicherheitssystem ruft die programmierten Telefonnummern an, der Alarm wird ausgelöst (abhängig von den Einstellungen mit oder ohne Sirene) und Ihre Beleuchtung schaltet sich ein (nicht bei der HomeGuard).

Sie können das System testen, indem Sie die Testtaste (1) des Rauchmelders länger als 5 Sekunden festhalten.

9 AUSTAUSCHEN DER BATTERIE

Wenn die Batterie beinahe aufgebraucht ist, gibt der SD90 alle 30 Sekunden einen kurzen Pfeifton ab.

In diesem Falle müssen Sie die Batterie direkt austauschen. Tun Sie dies nicht, so riskieren Sie, dass bei Brand keine Signalisierung mehr stattfindet.

Die Einstellungen Ihres SD90 bleiben nach dem Batterieaustausch erhalten.

WICHTIG: NACH DEM AUSTAUSCHEN DER BATTERIE MÜSSEN SIE EINMAL DIE RESET-TASTE DRÜCKEN UM DEN MELDER ERNEUT ZU AKTIVIEREN !!

10 ZURÜCKVERSETZEN IN DIE FABRIKSEINSTELLUNG

Wenn der SD90 Rauchmelder nicht erwartungsgemäß funktioniert, oder wenn Sie sich während des Programmierens geirrt haben, dann haben Sie die Möglichkeit, den Rauchmelder in seine ursprüngliche Fabrikseinstellung zurückzusetzen. Das Zurücksetzen des SD90 in die Fabrikseinstellung funktioniert wie folgt.

1. Halten Sie die Testtaste (1) fest und drücken Sie kurz auf die Reset-Taste (4). Das gelbe Programmier -LED (5) leuchtet auf.
2. Lassen Sie die Testtaste los. Das gelbe Programmier -LED erlischt. Fahren Sie innerhalb von 3 Sekunden mit Schritt 3 fort.
3. Drücken Sie 1x auf die Testtaste. Das gelbe LED leuchtet in dem Moment auf, indem Sie die Testtaste drücken. Lassen Sie die Testtaste wieder los.
4. Warten Sie, bis das gelbe LED nochmals blinkt.
5. Drücken Sie noch 1x auf die Testtaste. Das gelbe LED leuchtet in dem Moment auf, in dem Sie die Testtaste drücken.
6. Warten Sie 20 Sekunden. Das gelbe LED wird innerhalb dieser 20 Sekunden noch einige Male aufleuchten.
7. Der Melder befindet sich nun wieder in der Fabrikseinstellung.

© Zur Kontrolle können Sie 1x die Reset-Taste drücken. Das gelbe LED muss nun 2x blinken.

11 DIE ADRESSE DES RAUCHMELDERS ÄNDERN

Ändern Sie die Adresse nur, wenn Ihre Nachbarn auch ein Marmitek Sicherheitssystem kombiniert mit SD90 Rauchmeldern verwenden.

Der Rauchmelder hat standardmäßig die Adresse 1. Sie können diese Adresse in Adresse 2.. 15 ändern. VERWENDEN SIE NIEMALS ADRESSE 16 (Spezialfunktion für feingegliederte Anwendung).

Ändern der Adresse:

1. Halten Sie die Testtaste (1) fest und drücken Sie kurz die Reset-Taste (4). Das gelbe Programmier LED (5) leuchtet auf.
2. Lassen Sie die Testtaste los. Fahren Sie innerhalb von 3 Sekunden mit Schritt 3 fort.
3. Nun geben Sie die neue Adresse ein, z.B. Adresse 5. Drücken Sie die Testtaste 5x. Immer wenn Sie die Testtaste drücken, leuchtet das gelbe LED auf.
4. Warten Sie 20 Sekunden. Das gelbe LED wird innerhalb dieser 20 Sekunden noch einige male aufleuchten.
5. Die Adresse ist nun geändert.
6. Sie müssen Ihren Rauchmelder nun (erneut) bei Ihrem System anmelden. Testen Sie die Funktionalität indem Sie die TEST-Taste drücken. Ihr Marmitek System muss nun einen Alarm auslösen.

12 HÄUFIG GESTELLTE FRAGEN

Ertönt die Sirene im Rauchmelder auch, wenn ein Alarm generiert wird?

Nein. Die Sirene im Rauchmelder kann nicht über das Alarmsystem aktiviert werden. Er wird nur nach Registrierung von Rauch/Feuer ertönen.

Wie viele SD90 Rauchmelder kann ich anmelden?

Jeder SD90 wird an ein und dieselbe Adresse angemeldet. Die Anzahl ist im Prinzip also unbegrenzt.

Kann der akustische Alarm bei Batterie fast leer Meldung abgeschaltet werden?

Nein, diese Meldung kann aus Sicherheitsgründen nicht abgeschaltet werden.

Tritt jeder SD90 an die Stelle einer Fernbedienung wenn man diesen anmeldet?

Antwort: Nein, der erste SD90 den Sie anmelden, tritt an die Stelle einer Fernbedienung.

Weitere Fragen?

Besuchen Sie www.marmitek.com > Kundendienst für eine aktuelle Übersicht häufig gestellter Fragen über Ihr Produkt.

13 TECHNISCHE DATEN

Frequenz:	433,92MHz
Bereich:	Bis zu 100m freies Feld, bis zu 30 m. durch Wände und Decken hindurch. In Kombination mit dem HomeGuard MS8000: bis zu 50m freies Feld, bis zu 15m durch Wände und Decken hindurch
Lautstärke Sirene:	85dB, innerhalb von 3 Metern
Speisung:	9V Alkaline Blockbatterie
Umgebungstemperatur:	5° C to + 37°C (Betriebstemperatur) - 20° C to + 70° C (Lagerung)
Relative Luftfeuchtigkeit:	10% bis 90%
Abmessungen:	Durchmesser: 108 mm, Dicke 35 mm



Umweltinformation für Kunden innerhalb der Europäischen Union

Die Europäische Richtlinie 2002/96/EC verlangt, dass technische Ausrüstung, die direkt am Gerät und/oder an der Verpackung mit diesem Symbol versehen ist nicht zusammen mit unsortiertem Gemeindeabfall entsorgt werden darf. Das Symbol weist darauf hin, dass das Produkt von regulärem Haushaltsmüll getrennt entsorgt werden sollte. Es liegt in Ihrer Verantwortung, dieses Gerät und andere elektrische und elektronische Geräte über die dafür zuständigen und von der Regierung oder örtlichen Behörden dazu bestimmten Sammelstellen zu entsorgen. Ordnungsgemäßes Entsorgen und Recyceln trägt dazu bei, potentielle negative Folgen für Umwelt und die menschliche Gesundheit zu vermeiden. Wenn Sie weitere Informationen zur Entsorgung Ihrer Altgeräte benötigen, wenden Sie sich bitte an die örtlichen Behörden oder städtischen Entsorgungsdienste oder an den Händler, bei dem Sie das Produkt erworben haben.

DÉTECTEUR DE FUMÉE SANS FIL SD90 GUIDE D'UTILISATION

A utiliser avec des systèmes de sécurité Marmitek des types :

- SafeGuard
- TotalGuard
- Homeguard MS8000
- Système de sécurité MS9470, MS9770, MS9970
- Système de sécurité Protector 28
- Console domotique et alarme SC2200, SC2700, SC2800, SC9000

Veuillez lire ces instructions attentivement et dans leur totalité avant la première mise en service ; elles contiennent des informations concernant l'installation correcte de ce détecteur de fumée sans fil.

AVERTISSEMENTS DE SECURITE

- Le détecteur de fumée SD90 est exclusivement destiné à une utilisation locale dans une habitation. En cas de développement de fumées, le détecteur de fumée émet un son aigu. Veillez à placer le détecteur de fumée de sorte telle que la sirène intégrée soit audible pour les habitants présents dans l'habitation, même lorsque ceux-ci dorment. Si besoin est, installez plusieurs détecteurs de fumée. En guise de fonctionnalité complémentaire, vous pouvez utiliser les détecteurs de fumée en combinaison avec des systèmes de protection Marmitek. Vous pourrez ainsi être averti par téléphone lorsque le détecteur de fumée signale une alarme. Attention : le fonctionnement de cette fonctionnalité complémentaire n'est pas couvert par la responsabilité du fabricant.
- N'utilisez pas de produits de nettoyage pour nettoyer le détecteur. Vous pouvez le nettoyer au moyen d'un chiffon sec ou légèrement humide.
- Ce produit n'est pas un jouet et doit être rangé hors de la portée des enfants.
- Contrôlez chaque semaine le fonctionnement du détecteur de fumée.
- Afin d'éviter un court-circuit, ce produit ne doit être utilisé qu'à l'intérieur, et uniquement dans des endroits secs. Ne pas exposer les composants à la pluie ou à l'humidité. Ne pas utiliser à côté de ou près d'une baignoire, une piscine, etc.
- Ne pas exposer les composants de votre système à des températures extrêmement élevées ou à des sources de lumières trop fortes.
- Les réparations ou l'entretien ne doivent être effectués que par des personnes compétentes.
- Toute utilisation impropre, toute modification ou réparation effectuée vous-même annule la garantie. Marmitek n'accepte aucune responsabilité dans le cas d'une utilisation impropre du produit ou d'une utilisation autre que celle pour laquelle le produit est destiné. Marmitek n'accepte aucune responsabilité pour dommage conséquent, autre que la responsabilité civile du fait des produits.
- Piles : tenir les piles hors de portée des enfants. Traiter les piles usagées comme des petits déchets chimiques. Ne jamais utiliser simultanément des vieilles piles et des piles neuves, ou des piles de types différents. Enlever les piles lorsque le système sera mis longtemps hors de service. Respecter la polarité en insérant les piles (+/-) : une insertion incorrecte peut engendrer un danger d'explosion.

FRANÇAIS

CONTENU

1. Généralités et fonction	16
2. Utilisation	16
3. Enregistrer le détecteur de fumée dans les stations de base SC9000 des types SafeGuard / TotalGuard	16
4. Enregistrer le détecteur de fumée dans les stations de base des types MS9470, MS9770, MS9970, SC2200, SC2700, SC2800, Protector 28	16
5. Enregistrer le détecteur de fumée dans la station de base du type Homeguard MS8000	17
6. Mise en place	17
7. Installation	18

8. Que se passe-t-il quand une alarme se déclenche?	18
9. Remplacer la pile	19
10. Remettre en réglage usine	19
11. Modifier l'adresse du détecteur de fumée	19
12. F.A.Q (Foire aux questions)	20
13. Données techniques	20

1 GÉNÉRALITÉS ET FONCTION

Il peut détecter des feux couvants ainsi que des feux déclarés provoquant de la fumée, et peut être installé dans n'importe quelle pièce. Le détecteur de fumée fonctionne sur principe optique. Ce détecteur ne contient aucune substance radioactive.

Vous serez impressionné par le détecteur de fumée grâce aux caractéristiques suivantes :

- Surveillance des pièces afin de détecter le développement de fumée.
- Emetteur de signaux intégré.
- Votre Système d'alarme Marmitek compose les numéros de téléphone préprogrammés même si votre système de sécurité n'est pas activé.

2 UTILISATION

Le détecteur de fumée sans fil vise à signaler la présence de fumée à l'intérieur de la maison et est pourvu d'un système d'avertissement tant optique qu'acoustique. Il fait également des transmissions sans fil couvrant une distance d'un maximum de 30 mètres. En combinaison avec le HomeGuard MS8000, la portée maximale est de 10 mètres. La portée peut varier en fonction de la condition de la pile et de la température.

Sans la présence de fumée, le détecteur de fumée SD90 ne détecte pas de gaz, de chaleur ou de flammes! En aucun cas l'appareil ne peut être modifié.

Activation du capteur:

1. Enlever le support de montage de votre unité en le tournant dans le sens contraire des aiguilles d'une montre.
2. connecter la pile.
3. appuyer brièvement sur la touche «reset» (4).
4. le LED jaune clignote 2X.

☺ *Si le LED jaune clignote plus de 2X, vous devez remettre le détecteur en réglage usine. (Voir chapitre 10).*

3 ENREGISTRER LE DÉTECTEUR DE FUMÉE DANS LES STATIONS DE BASE SC9000 DES TYPES SAFEGUARD / TOTALGUARD

Exécuter les étapes suivantes :

1. Pour avoir accès au menu, appuyer sur la touche menu ↑ ou menu ↓. L'écran indique alors « ENTRER CODE »
2. Entrer votre code d'accès PIN de 4 chiffres (réglage usine 0000). Après chaque chiffre introduit, un * apparaît sur l'écran.
3. Lorsque le code PIN est correctement enregistré, le mot INSTALL apparaît sur l'écran.
4. Appuyer sur OK.
5. Appuyer sur la touche de test (1) du détecteur de fumée jusqu'à ce que le détecteur de fumée émette un signal acoustique. La centrale réagit en émettant un bip sonore. L'écran indique « TCDE x PROG ».
6. Même si vous utilisez plusieurs détecteurs de fumée, il suffit d'enregistrer le premier.

- Appuyer sur la touche CLEAR pour retourner au menu principal. Appuyer de nouveau sur CLEAR pour quitter le menu.

4 ENREGISTRER LE DÉTECTEUR DE FUMÉE DANS LES STATIONS DE BASE DES TYPES MS9470, MS9770, MS9970, SC2200, SC2700, SC2800, PROTECTOR 28

Exécuter les étapes suivantes :

- Ouvrir le couvercle situé sur le côté droit de la station de base de votre système de sécurité.
- Commuter l'interrupteur de mode en position INSTALL. Tous les témoins des zones occupées s'allument.
- Appuyer sur la touche de test (1) du détecteur de fumée jusqu'à ce que le détecteur de fumée émette un signal acoustique. La centrale réagit en émettant un bip sonore.
- Même si vous utilisez plusieurs détecteurs de fumée, il suffit d'enregistrer le premier.
- Remettre l'interrupteur de mode en position RUN 1 ou RUN 2. Les témoins de zone s'éteignent.

5 ENREGISTRER LE DÉTECTEUR DE FUMÉE DANS LA STATION DE BASE DU TYPE HOMEGUARD MS8000

Exécuter les étapes suivantes :

(Chaque fois que vous appuyez sur un bouton, vous entendrez un bref bip de confirmation).

- Ouvrir le couvercle situé devant sur le Homeguard MS8000.
- Introduire votre code d'accès PIN actuel (Personal Identification Number). Si vous n'avez encore jamais modifié ce code, le code d'accès usine par défaut est [0000]. Vous entendrez trois sons aigus et un son grave de confirmation. Le témoin vert commencera à clignoter.
- Appuyer sur « 1 » sur le clavier du Homeguard MS8000 : un seul son de confirmation aigu se fera entendre.
- Appuyer sur la touche de test (1) du détecteur de fumée jusqu'à ce que votre centrale réagisse en émettant un bip sonore.
- Même si vous utilisez plusieurs détecteurs de fumée, il suffit d'enregistrer le premier.
- Appuyer sur n'importe quel bouton du clavier de votre Homeguard MS8000 afin de terminer la procédure d'enregistrement. Un seul son grave bref se fera entendre et le témoin vert cessera de clignoter.

6 MISE EN PLACE

Il est recommandé d'installer plusieurs détecteurs de fumée dans votre habitation. Vous devez prévoir au moins un détecteur de fumée par étage, ce qui permet de garantir une alarme efficace en cas d'incendie. Un détecteur de fumée doit être installé impérativement dans le passage qui mène du secteur des chambres à la sortie (couloir et/ou escaliers).

De plus, faites attention à ce que le détecteur de fumée soit installé à un endroit où vous pouvez l'entendre parfaitement, même à travers une porte de chambre fermée ! (Sinon, vous ne vous réveillerez pas lors

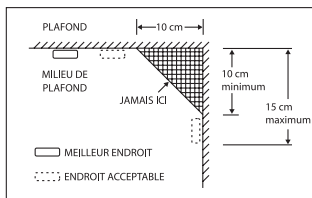

A

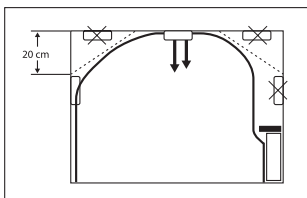

B

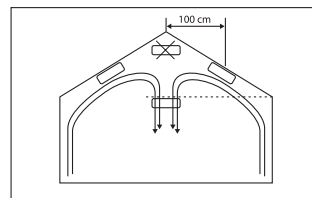

C

d'une alerte au feu !)

Recommandations concernant les meilleurs endroits et les endroits acceptables pour monter les détecteurs de fumée (illustration A).

Le détecteur de fumée devrait être installé sur le plafond dans le centre de la pièce. De la fumée s'élève et s'accumule à cet endroit (illustration B) ce qui garantit l'alerte au plus tôt. Dans le cas de toits en pente, le détecteur de fumée devrait être installé à une distance d'environ 1 mètre du point le plus haut, comme le montre l'illustration C.

Les détecteurs de fumée peuvent être installés dans toutes les pièces ; ne pas les monter cependant dans la cuisine directement au-dessus de la zone de cuisson, ou dans la salle de bains.

Assurez-vous que le détecteur de fumée n'est pas installé directement sur ou à proximité de grands objets en métal, puisque ceux-ci peuvent influencer de façon négative la portée des signaux radio.

Avant d'installer le détecteur de fumée SD90 au plafond ou sur le mur, assurez-vous que le SD90 se trouve à portée de votre système de sécurité Marmitek. Vous pouvez tester ceci en appuyant sur le bouton de test du SD90. Le système de sécurité Marmitek devrait alors se mettre en marche et appeler les numéros de téléphone préprogrammés.

Si des problèmes de portée surviennent, il faudra choisir un autre endroit pour votre détecteur de fumée SD90. Déplacer le SD90 de quelques centimètres seulement peut faire une grande différence quant à la portée.

Afin d'éviter des fausses alertes, n'installez pas le détecteur de fumée SD90 dans votre cuisine ou au garage, dans des endroits poussiéreux ou soumis à des courants d'air plus que moyen (à côté des ventilateurs ou des fenêtres ouvertes), près des objets en métal et dans des endroits soumis à des températures en dessous de 5°C ou au-dessus de 37°C.

7 INSTALLATION

Veillez suivre les étapes suivantes pour installer le détecteur de fumée Marmitek :

- Dans chaque fente, sur le mur ou sur le plafond, indiquer l'endroit de montage d'une cheville et d'une vis.
- Percer deux trous aux endroits indiqués et insérer les chevilles en plastique. Déplacer le détecteur afin d'éviter que de la poussière provenant du plâtre ne tombe sur l'appareil lorsque vous percez des trous pour le montage.
- En utilisant les deux vis et les chevilles en plastique (incluses), fixer le support au mur.
- Aligner les fentes du support avec le détecteur. Presser le détecteur contre le support de montage et tourner dans le sens des aiguilles d'une montre afin de le fixer à sa place. Tirer sur le détecteur pour s'assurer de sa fixation solide au support de montage.

8 QUE SE PASSE-T-IL QUAND UNE ALARME SE DÉCLENCHE?

En cas d'incendie, le détecteur de fumée envoie un signal d'alarme au système de sécurité Marmitek, que la station de base ait été activée ou non. Dans les deux cas, l'alarme se déclenche.

Le système de sécurité appelle les numéros de téléphone préprogrammés, l'alarme se déclenche (en fonction des réglages avec ou sans sirène) et vos lampes s'allument (ne s'applique pas au HomeGuard).

Pour tester le système, appuyer plus de 5 secondes sur la touche de test (1) du détecteur de fumée.

9 REMPLACER LA PILE

Quand la pile s'épuise, le SD90 émet un bip bref toutes les 30 secondes. Vous devez alors immédiatement remplacer la pile. Sinon, vous risquez qu'aucun signal ne soit émis en cas d'incendie.

Les réglages de votre SD90 seront conservés lors du remplacement des piles.

IMPORTANT: APRES AVOIR CHANGE LES PILES, APPUYEZ UNE FOIS SUR LA TOUCHE «RESET» AFIN DE REACTIVER LE DETECTEUR !!

10 REMETTRE EN RÉGLAGE USINE

Si le détecteur de fumée SD90 ne fonctionne pas comme prévu, ou si vous vous êtes trompé lors de la programmation, vous avez la possibilité de remettre le détecteur de fumée en réglage usine originel. Remettre le SF90 en réglage usine se fait ainsi :

1. En appuyant sur la touche de test (1), pousser brièvement sur la touche RESET (4). Le LED jaune de programmation jaune (5) s'allume.
2. Relâcher la touche de test. Le LED jaune s'éteint. Passer à l'étape 3 dans les 3 secondes.
3. Appuyer 1x sur la touche de test. Le LED jaune s'allume au moment où vous appuyez sur la touche de test. Relâcher la touche de test.
4. Attendre jusqu'à ce que le LED jaune clignote à nouveau.
5. Appuyer encore 1x sur la touche de test. Le LED jaune s'allume au moment où vous appuyez sur la touche de test.
6. Attendre 20 secondes. Le LED jaune s'illuminera encore plusieurs fois au cours de ces 20 secondes.
7. Le détecteur a alors été remis en réglage usine.

☺ *Comme vérification, vous pouvez appuyez 1x sur la touche RESET. Le LED jaune doit alors clignoter 2x.*

11 MODIFIER L'ADRESSE DU DÉTECTEUR DE FUMÉE

Modifiez l'adresse uniquement si vos voisins utilisent également un système de sécurité Marmitek en combinaison avec des détecteurs de fumée SD90.

De manière standard, votre détecteur de fumée est doté de l'adresse 1. Vous pouvez modifier cette adresse en adresse 2..15. N'UTILISEZ JAMAIS L'ADRESSE 16 (fonction spéciale pour utilisation avancée).

Modifier l'adresse:

1. En appuyant sur la touche de test (1), pousser brièvement sur la touche RESET (4). Le LED jaune de programmation jaune (5) s'allume.
2. Relâcher la touche de test. Passer à l'étape 3 dans les 3 secondes.
3. Vous allez insérer la nouvelle adresse à présent, par exemple l'adresse 5. Appuyer 5x sur la touche de test. Chaque fois que vous appuyez sur la touche de test, le LED jaune s'illumine.
4. Attendre 20 secondes. Le LED jaune s'illuminera encore plusieurs fois au cours de ces 20 secondes.
5. A présent, l'adresse a été modifiée.
6. Vous devez (à nouveau) enregistrer le détecteur dans votre système. Testez le fonctionnement en appuyant sur la touche de test. Votre système Marmitek doit alors générer une alarme.

12 F.A.Q (FOIRE AUX QUESTIONS)

La sirène du détecteur de fumée se déclenche-t-elle aussi lorsqu'une alarme est générée?

Non. La sirène du détecteur de fumée ne peut pas être activée par l'intermédiaire du système d'alarme. Elle ne se déclenche qu'en détectant de la fumée ou du feu.

Combien de détecteurs de fumée SD90 peut-on initialiser?

Une seule adresse est utilisée pour l'initialisation des détecteurs de fumée SD90. En principe, leur nombre est donc illimité.

L'alerte acoustique indiquant l'épuisement de la pile peut-elle être désactivée?

Non. Pour des raisons de sécurité, vous ne pouvez pas désactiver cette alerte.

Chaque SD90 prend-il la place d'une télécommande quand il est initialisé?

Non, le premier SD90 que vous initialisez prend la place d'une télécommande.

Des questions?

Visitez le site www.marmitek.com > Customer Service (service clientèle) pour une liste des questions les plus fréquemment posées sur ce produit.

13 DONNÉES TECHNIQUES

Fréquence:	433,92MHz
Portée :	Jusqu' à 100m champ libre, jusqu' à 30m à travers murs et plafonds Jusqu' à 50m champ libre, jusqu'à 15m à travers murs et plafonds en combinaison avec le HomeGuard MS8000
Volume de la sirène :	85dB, dans un rayon de 3 mètres
Alimentation :	Pile alcaline 9V
Température ambiante :	5° C à + 37°C (fonctionnement) - 20° C à + 70° C (stockage)
Humidité relative de l'air	Entre 10% et 90%
Dimensions :	Section : 108 mm, épaisseur 35 mm

**Informations environnementales pour les clients de l'Union européenne**

La directive européenne 2002/96/CE exige que l'équipement sur lequel est apposé ce symbole sur le produit et/ou son emballage ne soit pas jeté avec les autres ordures ménagères. Ce symbole indique que le produit doit être éliminé dans un circuit distinct de celui pour les déchets des ménages. Il est de votre responsabilité de jeter ce matériel ainsi que tout autre matériel électrique ou électronique par les moyens de collecte indiqués par le gouvernement et les pouvoirs publics des collectivités territoriales. L'élimination et le recyclage en bonne et due forme ont pour but de lutter contre l'impact néfaste potentiel de ce type de produits sur l'environnement et la santé publique. Pour plus d'informations sur le mode d'élimination de votre ancien équipement, veuillez prendre contact avec les pouvoirs publics locaux, le service de traitement des déchets, ou l'endroit où vous avez acheté le produit.

DETECTOR DE HUMO INALÁMBRICO SD90 MODO DE EMPLEO

A utilizar en combinación de los siguientes tipos de sistemas de seguridad de Marmitek:

- SafeGuard
- TotalGuard
- HomeGuard MS8000
- Sistemas de seguridad MS9470, MS9770, MS9970
- Sistema de seguridad Protector 28
- Home Automation Controller SC2200, SC2700, SC2800, SC9000

Por favor lea bien estas instrucciones antes de activar la alarma; este modo de empleo contiene la información necesaria para la correcta instalación del detector de humo inalámbrico.

AVISOS DE SEGURIDAD

- El detector de humo SD90 es exclusivamente apto para el uso local dentro de la casa. En caso de formación de humo produce un sonido estridente. Tenga en cuenta que ha de colocar el detector de humo de manera que los habitantes presentes puedan oír la sirena incluida, aún cuando estén durmiendo. Coloque varios detectores de humo, si es necesario. Puede usar también el detector de humo en combinación con los sistemas de seguridad de Marmitek. De esta manera podrá ser avisado por teléfono cuando el detector de humo haga sonar la alarma. Atención: el funcionamiento de este servicio adicional está fuera de la responsabilidad del fabricante.
- No use productos de limpieza para limpiar el detector. Limpie el detector solamente con un paño seco o ligeramente humedecido.
- Este producto no es un juguete. Asegúrese de que está fuera del alcance de los niños.
- Compruebe el funcionamiento del detector de humo una vez a la semana.
- Para evitar un cortocircuito, este producto solamente se usa en casa y en habitaciones secas. No exponga los componentes del sistema a la lluvia o a la humedad. No se use cerca de una bañera, una piscina, etc.
- No exponga los componentes del sistema a temperaturas extremadamente altas o a focos de luz fuertes.
- Deje las reparaciones o servicios a personal experto.
- En caso de uso indebido o modificaciones y reparaciones montados por su mismo, la garantía se caducará. En caso de uso indebido o impropio, Marmitek no asume ninguna responsabilidad para el producto. Marmitek no asume ninguna responsabilidad para daños que resultan del uso impropio, excepto según la responsabilidad para el producto que es determinada por la ley.
- Pilas: Ten cuidado que las pilas se encuentran fuera del alcance de niños. Entregue las pilas como residuos químicos. Nunca use pilas nuevas y viejas o pilas de tipos distintos a la vez. Quite las pilas si no usa el sistema durante mucho tiempo. Cuando pone las pilas, presta atención a la polaridad (+ / -): si no son puestas de manera justa, puede causar peligro de explosión.

ÍNDICE

1	INFORMACIÓN GENERAL Y FUNCIONAMIENTO	22
2.	UTILIZACIÓN	22
3.	REGISTRAR EL DETECTOR DE HUMO A LA ESTACIÓN BÁSICA SC9000 DEL SAFEGUARD / TOTALGUARD	22
4.	REGISTRAR EL DETECTOR DE HUMO A LA ESTACIÓN BÁSICA DE LOS TIPOS MS9480, MS9770, SC2200, SC2700, SC2800, PROTECTOR 28	22
5.	REGISTRAR EL DETECTOR DE HUMO A LA ESTACIÓN BÁSICA DEL HOMEGUARD MS8000	23
6.	COLOCACIÓN	23

7. INSTALACIÓN	23
8. ¿QUÉ PASA EN CASO DE ALARMA?	24
9. CAMBIO DE LA PILA	24
10. AJUSTAR EL ENFOQUE INICIAL	24
11. CAMBIAR LA DIRECCIÓN DEL DETECTOR DE HUMO	25
12. PREGUNTAS FRECUENTES	25
13. DATOS TÉCNICOS	26

1 INFORMACIÓN GENERAL Y FUNCIONAMIENTO

El detector de humo detecta desde el incendio de inicio con bajas temperaturas al incendio violento con formación de humo y puede instalarse en toda habitación. El detector de humo utiliza un sensor óptico. Este detector no contiene piezas radioactivas.

El detector de humo tiene las siguientes características:

- Controla la formación de humo en la habitación.
- Tiene un emisor de señales integrado.
- Su sistema de alarma de Marmitek hace sonar la alarma, aunque el sistema de seguridad no esté activado.

2 UTILIZACIÓN

El detector de humo radiográfico detecta humo dentro de la casa por medio de una señal óptica y acústica y transmite una señal inalámbrica a una distancia de 30m como máximo. En combinación con el HomeGuard MS8000, el alcance es de 15m como máximo. Este alcance puede variar dependiendo de la pila utilizada y de la temperatura. El detector de humo SD90 *no* detecta gas, calor u llamas sin humo! Queda prohibido abrir y adaptar el aparato.

Activación del sensor:

1. Quite la placa de sujeción, tornillándola en sentido contrario a las agujas del reloj.
2. Enchufe la pila
3. Pulse cortamente el botón reiniciar (4)
4. El LED parpadea 2x

☺ *Si el LED parpadea más de 2x, hay que ajustar el detector al enfoque inicial. Vea capítulo 10).*

3 REGISTRAR EL DETECTOR DE HUMO A LA ESTACIÓN BÁSICA SC9000 DEL SAFEGUARD / TOTALGUARD

Siga los siguientes pasos:

1. Para obtener acceso al menú, pulse el botón menú **↑** o menú **↓** La pantalla muestra "INTRO PIN".
2. Introduzca las cuatro cifras del código PIN (ajuste inicial 0000). Por cada cifra introducida, aparece un * en la pantalla.
3. Si el código PIN es correcto, la palabra "INSTALAR" aparece en la pantalla.
4. Pulse "OK".
5. Pulse el botón de prueba (1) del detector de humo hasta que suene una señal acústica. La central también emite una señal acústica. En la pantalla aparece "MANDxCONF".
6. Si utiliza más de un detector de humo, solamente es necesario registrar el primero.
7. Pulse el botón "CLEAR" para volver al menú principal. Pulse otra vez "CLEAR" para dejar el menú.

4 REGISTRAR EL DETECTOR DE HUMO A LA ESTACIÓN BÁSICA DE LOS TIPOS MS9480, MS9770, SC2200, SC2700, SC2800, PROTECTOR 28

Siga los siguientes pasos:

1. Abra la tapa del lado derecho de la estación básica de su sistema de seguridad.
2. Ajuste el conmutador de modos a "INSTALAR". Todos los indicadores de las zonas parpadearán.
3. Pulse el botón de ruk op de prueba (1) del detector de humo hasta que suene una señal acústica. La central también emite una señal acústica.
4. Si utiliza más de un detector de humo, solamente es necesario registrar el primero.
5. Ajuste el conmutador de modos de nuevo a RUN1 o RUN2. Los indicadores de las zonas se apagan.

5 REGISTRAR EL DETECTOR DE HUMO A LA ESTACIÓN BÁSICA DEL HOMEGUARD MS8000**Siga los siguientes pasos:**

1. Abra la tapa del HomeGuard MS8000
2. Introduzca su código PIN actual. Si nunca ha cambiado este código, será 0000. Se oyen tres sonidos agudos y un sonido grave de confirmación del código. La lámpara verde parpadea.
3. Pulse en la tecla 1 en el teclado del HomeGuard MS8000. Se oye un sonido alto.
4. Pulse el botón de ruk op de prueba (1) del detector de humo hasta que la central reaccione, emitiendo un sonido acústico.
5. Si utiliza más de un detector de humo, solamente es necesario registrar el primero.
6. Pulse cualquier botón Druk en el teclado del HomeGuard MS8000 para finalizar el proceso de registro. Se oye un sonido corto y grave y la lámpara verde ya no parpadea.

6 COLOCACIÓN

Le aconsejamos la colocación de varios detectores de humo en su casa. Para asegurar un aviso eficiente en caso de incendio ha de instalarse al menos un detector de humo por planta. Instale un detector de humo fuera del dormitorio (en el vestíbulo o cerca de las escaleras). Asegúrese de que el detector de humo está colocado de manera que pueda oírse siempre, ¡aún cuando la puerta del dormitorio esté cerrada! (¡Así se despertará cuando suene la alarma!) Los sitios más aptos para colocar un detector de humo (ilustración A): El

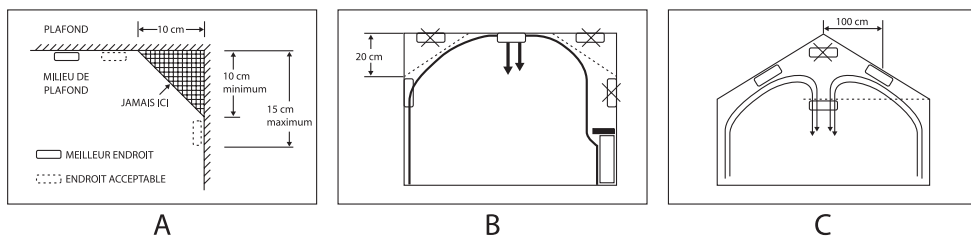

detector de humo siempre tiene que ser colocado en el techo y en el centro de la habitación o del vestíbulo. El humo asciende y se acumula en esta zona (ilustración B). De esta manera la alarma de humo que está colocada en este punto, le avisará lo antes posible. Si tiene un techo inclinado, ha de instalar el detector de humo a más o menos 1 metro por debajo del punto más alto, como viene mostrado en la ilustración C. Puede instalar su detector de humo en toda habitación, salvo en el cuarto de baño y directamente sobre la cocina. Asegúrese de que el detector de humo no está colocado demasiado cerca de grandes objetos metálicos, porque estos pueden influir en el alcance radiográfico. Antes de colocar el SD90 ha de comprobar si este se encuentra dentro del alcance de su sistema de seguridad de Marmitek. Para probarlo, simplemente pulse el botón de prueba del detector de humo. El sistema de seguridad de Marmitek se activa enseguida y marca los números de teléfono programados. Si el detector de humo se encuentra fuera del alcance del sistema, hay que buscar otro sitio para el SD90. A veces basta moverlo algunos centímetros. Para evitar que se produzcan falsas alarmas, no instale el SD90 en la cocina, en el garaje, en sitios con mucho polvo, en sitios

con corrientes más fuertes de lo normal (cerca de un ventilador o sobre una ventana), cerca de metal o en sitios con una temperatura menor de 5 °C o mayor de 37 °C.

7 INSTALACIÓN

Atienda a los siguientes pasos para instalar el detector de humo de Marmitek:

- Marque el sitio para los tacos y los tornillos en la pared o el techo.
- Taladre dos agujeros en los sitios marcados y empuje los tacos en la pared. Asegúrese de que no queda polvo en él o dentro del detector de humo mientras está taladrando.
- Fije la placa de sujeción con dos tacos y dos tornillos.
- Apriete el detector contra la placa de sujeción y fijelo tornillándolo en el sentido de las agujas del reloj. Tire ligeramente del detector para comprobar que está fijo.

8 ¿QUÉ PASA EN CASO DE ALARMA?

El detector de humo transmite una señal al sistema de seguridad de Marmitek en caso de incendio. La alarma funciona tanto si la estación básica está encendida como apagada.

Suena la alarma (dependiendo del ajuste con o sin sirena) y las lámparas se encienden (no en combinación con el HomeGuard) y el sistema de seguridad marca los números de teléfono programados.

Puede comprobar el sistema dejando pulsado el botón de prueba (1) más de 5 segundos.

9 CAMBIO DE LA PILA

Si la pila está casi vacía, el SD90 emite una corta señal acústica cada 30 segundos.

En este caso ha de cambiar la pila inmediatamente. Si no la cambia, corre el riesgo de que la alarma no funcione en caso de incendio.

Los ajustes del SD90 se conservan aún cuando cambie la pila.

¡¡IMPORTANTE: DESPUÉS DE HABER CAMBIADO LA PILA, HA DE PULSAR EL BOTÓN REINICIAR UNA VEZ PARA REACTIVAR EL DETECTOR!!

10 AJUSTAR EL ENFOQUE INICIAL

Si el detector de humo SD90 no funciona de la forma deseada, o si usted ha cometido un error con la programación, siempre es posible ajustar el detector de humo al enfoque inicial. Siga los pasos que se enumeran a continuación:

1. Mantenga el botón de prueba (1) pulsado y pulse brevemente el botón reiniciar (4). El LED amarillo (5) se enciende.
2. Suelte el botón de prueba. El LED amarillo se apaga. Siga con el paso 3 en 3 segundos.
3. Pulse el botón de prueba 1x . El LED se enciende en el momento en el que está pulsando el botón. Suelte el botón de prueba.
4. Espere hasta que el LED parpadee otra vez.
5. Pulse el botón de prueba otra vez. El LED se enciende en el momento en el que está pulsando el botón de prueba.

6. Espere 20 segundos. El LED parpadeará varias veces durante estos 20 segundos.
7. El detector está ajustado al enfoque inicial.

☺ *J Pulse el botón reiniciar 1x para probar el funcionamiento. El LED tiene que parpadear 2x.*

11 CAMBIAR LA DIRECCIÓN DEL DETECTOR DE HUMO

Cambie la dirección solamente si los vecinos también utilizan un sistema de seguridad de Marmitek combinado con detectores de humo SD90.

El detector de humo tiene la dirección estándar 1. Puede cambiar de esta dirección a las direcciones de 2 a 15. NUNCA USE LA DIRECCIÓN 16 (función especial de uso avanzado).

Cambiar la dirección:

1. Deje el botón de prueba (1) pulsado y pulse brevemente el botón reiniciar (4). El LED amarillo (5) se enciende.
2. Suelte el botón de prueba. Siga con el paso 3 en 3 segundos.
3. Ahora puede introducir la nueva dirección, por ejemplo 5. Pulse el botón de prueba 5x. Cada vez que pulse el botón, el LED amarillo parpadeará.
4. Espere 20 segundos. El LED parpadeará varias veces durante estos 20 segundos.
5. La dirección está cambiada.
6. Ahora tiene que registrar el detector (de nuevo) en el sistema. Pruebe el funcionamiento, pulsando el botón de prueba. El sistema Marmitek tiene que encender la alarma.

12 PREGUNTAS FRECUENTES

¿La sirena del detector de humo también suena cuando se genera una alarma?

No. La sirena del detector de humo no puede activarse por el sistema de alarma. Solamente sonará si detecta humo.

¿Cuántos detectores de humo puedo registrar?

Cada SD90 se registra a la misma dirección. Por lo que la cantidad es ilimitada.

¿Se puede desconectar la alarma acústica en caso de que la pila esté casi vacía?

No, esta alarma no se puede desconectar por razones de seguridad.

¿Se pueden utilizar todos los SD90 como mando a distancia cuando este esté registrado?

No, solamente el primer SD90 registrado puede utilizarse como mando a distancia.

¿Más preguntas?

Visite www.marmitek.com > Customer service para una vista actual de las preguntas frecuentes sobre el producto.

13 DATOS TÉCNICOS

Frecuencia:	433,92MHz
Alcance:	Hasta 100m en campo libre, hasta 30m a través de muros y techos. Hasta 50m en campo libre, hasta 15m a través de muros y techos en combinación con el HomeGuard MS8000
Volumen sirena:	85dB, dentro de 3 metros
Suministro:	9V pila bloque alcalina
Temperatura ambiental:	5° C a + 37°C (en marcha) - 20° C to + 70° C (almacenamiento)
Humedad del aire relativa:	10% a 90%
Tamaño:	Corte: 108 mm, grosor 35 mm



Información medioambiental para clientes de la Unión Europea

La Directiva 2002/96/CE de la UE exige que los equipos que lleven este símbolo en el propio aparato y/o en su embalaje no deben eliminarse junto con otros residuos urbanos no seleccionados. El símbolo indica que el producto en cuestión debe separarse de los residuos domésticos convencionales con vistas a su eliminación. Es responsabilidad suya desechar este y cualesquiera otros aparatos eléctricos y electrónicos a través de los puntos de recogida que ponen a su disposición el gobierno y las autoridades locales. Al desechar y reciclar correctamente estos aparatos estará contribuyendo a evitar posibles consecuencias negativas para el medio ambiente y la salud de las personas. Si desea obtener información más detallada sobre la eliminación segura de su aparato usado, consulte a las autoridades locales, al servicio de recogida y eliminación de residuos de su zona o pregunte en la tienda donde adquirió el producto.

RILEVATORE DI FUMO SENZA FILI SD90 MANUALE D'ISTRUZIONI

Istruzioni per l'uso con i seguenti sistemi di protezione Marmitek:

- SafeGuard
- TotalGuard
- HomeGuard MS8000
- Sistema di protezione MS9470, MS9770, MS9970
- Sistema di protezione Protector 28
- Home Automation Controller SC2200, SC2700, SC2800, SC9000

Leggere bene queste istruzioni prima di attivare l'allarme; questo manuale contiene le informazioni che servono per poter installare questo rilevatore senza fili nel modo giusto.

PRECAUZIONI DI SICUREZZA

- L'apparecchio SD90 è un rilevatore di fumo esclusivamente destinato all'utilizzo locale, in casa. In caso di sviluppo di fumo, il rilevatore emette un forte segnale acustico. Nel collocare il rilevatore di fumo, tener conto della necessità che la sirena incorporata nell'apparecchio raggiunga l'orecchio delle persone presenti in casa, anche quando queste ultime dormono. Montare più di un rilevatore di fumo, se necessario. Una possibile funzione supplementare è offerta dall'utilizzo del rilevatore di fumo in combinazione con sistemi di sicurezza Marmitek. In questo modo, è anche possibile ricevere una segnalazione telefonica, in caso di attivazione dell'allarme del rilevatore di fumo. Attenzione: l'efficacia di questa funzione supplementare non rientra tra le responsabilità della casa produttrice.
- Non utilizzare alcun prodotto detergente per la pulizia del rilevatore di fumo. L'apparecchio può essere tenuto pulito con un panno asciutto o appena inumidito.
- Questo prodotto non è un giocattolo: tenerlo lontano dalla portata dei bambini.
- Controllare il funzionamento del rilevatore di fumo una volta la settimana.
- Per evitare il pericolo di cortocircuito utilizzare questo prodotto esclusivamente al coperto e in luoghi asciutti. Non esporre i componenti di questo prodotto a pioggia o umidità. Non utilizzare vicino alla vasca da bagno, piscina, ecc.
- Non esporre i componenti del sistema a temperature eccessivamente alte o a fonti intense di luce.
- Lasciare fare riparazioni o modifiche esclusivamente a personale esperto.
- In caso di utilizzo scorretto, di riparazioni o modifiche apportate personalmente decade qualsiasi garanzia. Marmitek declina ogni responsabilità per i danni derivanti da un utilizzo non appropriato del prodotto o da utilizzo diverso da quello per cui il prodotto è stato creato. Marmitek declina ogni responsabilità per danni consequenziali ad eccezione della responsabilità civile sui prodotti.
- Batterie: conservare le batterie fuori dalla portata dei bambini. Consegnare le batterie agli appositi centri per lo smaltimento. Non utilizzare mai in combinazione batterie nuove e vecchie o di tipo diverso. Togliere le batterie quando l'apparecchio non viene utilizzato per un lungo periodo di tempo. Inserire correttamente le batterie prestando attenzione alla polarità (+ / -): un errato posizionamento delle batterie può provocare una esplosione.

ITALIANO

INDICE

1	INFORMAZIONE GENERALE E FUNZIONAMENTO	28
2	APPLICAZIONE	28
3	REGISTRAZIONE DEL RILEVATORE DALLA STAZIONE DI BASE SC9000 DEL SAFEGUARD / TOTALGUARD	28
4	REGISTRAZIONE DEL RILEVATORE DALLE STAZIONI DI BASE DEI TIPI MS9480, MS9770, SC2200, SC2700, SC2800, PROTECTOR 28	28

5	REGISTRAZIONE DEL RILEVATORE DALLA STAZIONE BASE HOMEGUARD MS8000	29
6	COLLOCAMENTO	29
7	INSTALLAZIONE	29
8	COSA SUCCEDE QUANDO C'E' UN ALLARME?	30
9	SOSTITUZIONE DELLA PILA	30
10	RESETTARE L'IMPOSTAZIONE FATTA DAL PRODUTTORE	30
11	CAMBIAMENTO DELL'INDIRIZZO DEL RILEVATORE	31
12	DOMANDE FREQUENTI	31
13	DATI TECNICI	32

1 INFORMAZIONE GENERALE E FUNZIONAMENTO

Il rilevatore segnala l'inizio di incendi, quindi con una temperatura bassa, incendi con sviluppo di fumo e può essere installato in qualsiasi stanza. Il rilevatore lavora con un sensore ottico. Questo sensore non contiene parti radioattive.

Il rilevatore ha le seguenti caratteristiche:

- Verifica se c'è fumo nella stanza.
- Contiene un emittente di segnale, ovvero, un segnalatore integrato.
- Il Suo sistema di allarme Marmitek da il segnale anche se il Suo sistema di protezione non è stato attivato.

2 APPLICAZIONE

Il rilevatore radiografico serve per segnalare fumo all'interno della casa tramite un segnale ottico e acustico e trasmette un segnale, senza fili di collegamento, fino ad una distanza massima di 30 m. In combinazione con il HomeGuard MS800 la portata massima è di 15 m. Questa portata può variare in funzione della pila usata e della temperatura. Il rilevatore SD90 non segnala gas, calore o fiamme senza fumo! L'apparecchio non deve essere aperto o adattato.

Attivare il sensore:

1. Togliere la piastrina di montaggio dell'apparecchio girandola in senso antiorario.
2. Inserire la pila.
3. Spingere brevemente il tasto reset (4).
4. Il LED lampeggia due volte.

☺ *Se il LED lampeggia più di due volte, bisogna rimettere il sensore nell'impostazione del produttore. (Vedi capitolo 10).*

3 REGISTRAZIONE DEL RILEVATORE DALLA STAZIONE DI BASE SC9000 DEL SAFEGUARD / TOTALGUARD

Seguire le seguenti istruzioni:

1. Per avere accesso al menu, premere sul tasto menu **↑** o **↓** Sul display compare "IMMETTI PIN"
2. Inserire il codice PIN di 4 cifre (impostazione del produttore: 0000). Per ogni cifra inserita, compare un * sul display.
3. Se il codice PIN è stato inserito bene, sul display compare "INSTALLA".
4. Premere OK.
5. Premere il bottone test (1) del rilevatore finché il rilevatore non dia un segnale acustico. La centrale reagisce con un suono. Sul display compare "TCOM x SI".
6. Se si usa più di un rilevatore, bisogna registrare soltanto il primo.
7. Premere il tasto "CLEAR" per ritornare al menu principale Premere "CLEAR" un'altra volta per uscire dal menu.

4 REGISTRAZIONE DEL RILEVATORE DALLE STAZIONI DI BASE DEI TIPI MS9480, MS9770, SC2200, SC2700, SC2800, PROTECTOR 28

Seguire le seguenti istruzioni:

1. Aprire il coperchio al lato destro della stazione di base del Suo sistema di protezione.
2. Mettere l'interruttore modus su INSTALLA. Tutti gli indicatori delle zone occupate si accendono.
3. Premere il bottone test (1) del rilevatore finché questo dia un segnale acustico. La Sua centrale reagisce con un suono.
4. Se si usa più di un rilevatore, bisogna registrare soltanto il primo.
5. Mettere l'interruttore di nuovo su RUN1 o RUN2. Gli indicatori di zona si spengono.

5 REGISTRAZIONE DEL RILEVATORE DALLA STAZIONE BASE HOMEGUARD MS8000

Seguire le seguenti istruzioni:

1. Aprire il coperchio del HomeGuard MS8000.
2. Inserire il Suo codice PIN attuale. Se Lei non l'ha mai cambiato, il codice standard è 0000. Lei sente 3 toni alti e 1 tono basso come conferma. La lampadina verde comincia a lampeggiare.
3. Premere il tasto 1 della tastiera del HomeGuard MS8000. Lei sente un tono alto come conferma.
4. Premere il bottone test (1) del rilevatore finché la Sua centrale reagisca con un suono.
5. Se Lei usa più di un rilevatore, bisogna registrare soltanto il primo.
6. Premere un tasto qualsiasi della tastiera del Suo HomeGuard MS8000 per chiudere la procedura di registrazione. Lei sente un tono basso e breve e la lampadina verde smette di lampeggiare.

6 COLLOCAMENTO

Si consiglia di collocare in casa diversi rilevatori di fumo. È indispensabile installare almeno un rilevatore di fumo su ciascun piano. Questo accorgimento consente la segnalazione efficiente di un eventuale incendio. Installare un rilevatore fuori della camera da letto (nel disimpegno o vicino alla scala). Collocare il rilevatore in modo tale che lo si possa sentire bene, anche con la porta della camera da letto chiusa (altrimenti non ci si sveglia in caso di allarme!). Per i posti migliori per montare un rilevatore, vedi figura A. Il rilevatore deve

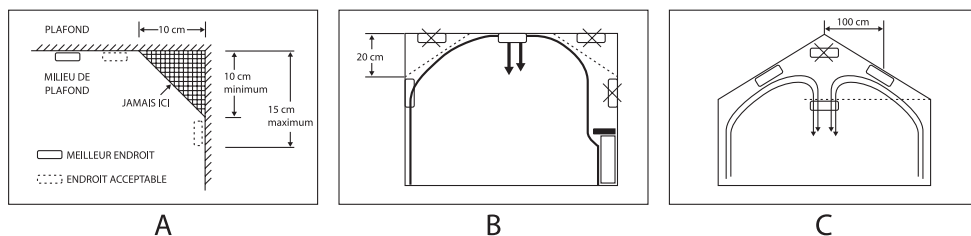

sempre essere montato contro il soffitto nel centro della stanza o dell'ingresso. Il fumo sale e si raccoglie in questa zona (Figura B), quindi un rilevatore collocato qui, scatta subito. Nel caso di un soffitto inclinato, il rilevatore deve essere montato ca. 1 m sotto il punto più alto, come da figura C.

Rilevatori possono essere installati in qualsiasi stanza, con l'eccezione del bagno o direttamente sopra la zona cottura nella cucina. Non installare il rilevatore sopra o troppo vicino a grandi oggetti metallici, perché questo può influenzare la portata radiografica. Prima di montare l' SD90 contro la parete o il soffitto, bisogna verificare se l' SD90 si trova dentro la portata del Suo sistema di protezione Marmitek. Questo si può verificare premendo il bottone test del rilevatore. Il sistema di protezione Marmitek, in questo modo è attivato e chiamerà i numeri programmati. Se il rilevatore si trova fuori della portata del sistema, scegliere un'altra posizione per l' SD90. A volte basta un spostamento di alcuni centimetri. Per evitare un allarme falso, non

conviene installare l' SD90 nella cucina, nel garage o in un altro posto polveroso; in posti con un flusso d'aria più forte del normale (vicino ad un ventilatore, sopra le finestre), vicino a metalli e in posti dove la temperatura è più bassa di 5°C o più alta di 37°C.

7 INSTALLAZIONE

Seguire le seguenti istruzioni per installare il rilevatore Marmitek:

- Segnare un punto nella parete o nel soffitto dove fare il buco in cui andrà inserito un tappo ad espansione.
- Forare due buchi ai posti marcati e spingere i tappi ad espansione nel muro. Assicurarsi che durante il forare, la polvere non finisca sopra o nel rilevatore.
- Montare la piastrina di montaggio con due viti e due tappi ad espansione di plastica.
- Spingere il rilevatore contro la piastrina di montaggio e girare in senso orario per incastrarlo. Tirare leggermente per verificare se è fissato bene.

8 COSA SUCCEDA QUANDO C'E' UN ALLARME?

In caso di incendio il rilevatore manda un segnale di allarme al sistema di protezione Marmitek. Non ha importanza se la stazione di base è accesa o spenta. L'allarme scatta in tutti e due i casi.

L'allarme scatta (in funzione dell'impostazione con o senza sirena) e i vostri lampadari si accendono (non vale per l' Homeguard) o il sistema di protezione chiama i numeri di telefono programmati.

Si può testare il sistema tenendo premuto il bottone test (1) del rilevatore per più di 5 secondi.

9 SOSTITUZIONE DELLA PILA

Quando la pila è quasi scarica, l' SD90 dà un suono breve ogni 30 secondi.

In questo caso bisogna sostituire la pila immediatamente. Se no, si corre il rischio che non ci sia una segnalazione in caso di incendio.

L'impostazione del Suo SD90 rimane intatta quando si sostituisce la pila.

IMPORTANTE: DOPO LA SOSTITUZIONE DELLA PILA BISOGNA PREMERE UNA VOLTA IL TASTO RESET PER RIATTIVARE IL SENSORE !!!

10 RESETTARE L'IMPOSTAZIONE FATTA DAL PRODUTTORE

Se il rilevatore SD90 non funziona come Lei si aspettava, o se Lei ha fatto un errore durante la programmazione, bisogna resettare il rilevatore nell'impostazione originale fatta dal produttore. Questo si fa come segue:

1. Tenere il bottone test (1) premuto e premere brevemente il tasto reset (4). Il LED giallo di programmazione (5) si accende.
2. Lasciare il bottone test. Il LED giallo si spegne. Continuare entro 3 secondi con il passo 3.
3. Premere il bottone test (1) una volta. Il LED si accende nel momento che Lei preme il bottone test. Lasciare il bottone test.
4. Aspettare che il LED lampeggi di nuovo.
5. Premere il bottone test (1) ancora una volta. Il LED si accende nel momento che Lei preme il bottone test.

6. Aspettare 20 secondi. In questi 20 secondi il LED si accenderà alcune altre volte.
7. Adesso il sensore è tornato nell'impostazione fatta dal produttore.

☺ *Per verifica, si può premere il bottone reset 1 volta. Adesso il LED dovrebbe lampeggiare due volte.*

11 CAMBIAMENTO DELL'INDIRIZZO DEL RILEVATORE

Cambiare l'indirizzo soltanto nel caso che anche i vicini di casa usino un sistema di protezione Marmitek in combinazione con il rilevatore SD90.

Come regola, il Suo rilevatore ha l'indirizzo 1. Si può cambiare questo in indirizzo 2 ... 15.
NON USARE MAI L'INDIRIZZO 16 (Funzione speciale per uso avanzato).

Cambiamento dell'indirizzo:

1. Tenere il bottone test (1) premuto e premere brevemente il tasto reset (4). Il LED giallo di programmazione (5) si accende.
2. Lasciare il bottone test. Continuare entro 3 secondi con il passo 3.
3. Adesso Lei può inserire l'indirizzo nuovo, per esempio, indirizzo 5. Premere il bottone test 5 volte. Tutte le volte che Lei preme il bottone test, il LED giallo si accende.
4. Aspettare 20 secondi. In questi 20 secondi il LED si accenderà alcune altre volte.
5. Adesso l'indirizzo è stato cambiato.
6. Adesso bisogna registrare nuovamente il sensore del Suo sistema. Verificare il funzionamento premendo il bottone test. Con questo, il Suo sistema Marmitek dovrebbe far scattare l'allarme.

12 DOMANDE FREQUENTI

Scatta la sirena nel rilevatore anche quando si genera un allarme?

No. La sirena nel rilevatore non può essere attivata tramite il sistema d'allarme. Questa scatterà soltanto quando si segnala fumo.

Quanti rilevatori SD90 si possono registrare?

Ogni SD90 viene registrato allo stesso indirizzo. Quindi il numero è per principio illimitato.

Si può spegnere l'allarme acustico quando la pila è quasi scarica?

No, questa segnalazione non si può spegnere, per motivi di sicurezza.

Ogni SD90 occupa lo spazio di un telecomando quando viene registrato?

No, il primo SD90 che Lei registra, occupa il posto di un telecomando.

Altre domande?

Visita www.marmitek.com > Customer service per una lista aggiornata delle domande frequenti sul Suo prodotto.

13 DATI TECNICI

Frequenza:	433,92MHz
Portata:	fino a 100m di campo libero, fino a 30m attraverso pavimenti e muri; fino a 50m di campo libero, fino a 15m attraverso pavimenti e muri e in combinazione con l'HomeGuard MS8000
Volume della sirena:	85dB, entro 3 metri
Alimentazione:	batteria a blocchi alcalina da 9V
Temperatura ambiente:	da 5° C a + 37°C (in funzione) da - 20° C a + 70° (in magazzino)
Umidità relativa	Dal 10% al 90%
Ingombro:	Diametro: 108 mm, spessore 35 mm



Informazioni relative all'ambiente per i clienti residenti nell'Unione Europea

La direttiva europea 2002/96/EC richiede che le apparecchiature contrassegnate con questo simbolo sul prodotto e/o sull'imballaggio non siano smaltite insieme ai rifiuti urbani non differenziati. Il simbolo indica che questo prodotto non deve essere smaltito insieme ai normali rifiuti urbani domestici. È responsabilità del proprietario smaltire sia questi prodotti sia le altre apparecchiature elettriche ed elettroniche mediante le strutture di raccolta indicate dal governo o dagli enti pubblici locali. Il corretto smaltimento ed il riciclaggio aiuteranno a prevenire conseguenze potenzialmente negative per l'ambiente e per la salute dell'essere umano. Per ricevere informazioni più dettagliate circa lo smaltimento delle vecchie apparecchiature in Vostro possesso, Vi invitiamo a contattare gli enti pubblici di competenza, il servizio di smaltimento rifiuti urbani o il negozio nel quale avete acquistato il prodotto.

DRAADLOZE ROOKMELDER SD90 GEBRUIKSAANWIJZING

Voor gebruik bij de volgende typen Marmitek-beveiligingssystemen:

- SafeGuard
- TotalGuard
- HomeGuard MS8000
- Beveiligingssysteem MS9470, MS9770, MS9970
- Beveiligingssysteem Protector 28
- Home Automation Controller SC2200, SC2700, SC2800, SC9000

Lees deze instructies goed door voordat u het alarm activeert; deze handleiding bevat de informatie die u nodig hebt om deze draadloze rookmelder juist te kunnen installeren.

VEILIGHEIDSWAARSCHUWINGEN

- De SD90 is als rookmelder uitsluitend bedoeld voor plaatselijk gebruik in huis. De rookmelder geeft bij rookontwikkeling een doordringend geluid. Zorg dat de rookmelder zo geplaatst wordt dat de ingebouwde sirene hoorbaar is voor de aanwezige bewoners, ook wanneer deze slapen. Plaats zonodig meerdere rookmelders. Als extra functionaliteit kunt u de rookmelder gebruiken in combinatie met Marmitek beveiligingssystemen. Op deze wijze kunt u ook telefonisch gewaarschuwd worden wanneer de rookmelder een alarm geeft. Let op: de werking van deze extra functie valt buiten de aansprakelijkheid van de fabrikant.
- Gebruik geen schoonmaakproducten voor het reinigen van de melder. U kunt de melder schoonhouden met een droge of licht bevochtigde doek.
- Dit product is geen speelgoed. Buiten bereik van kinderen houden.
- Controleer wekelijks de werking van de rookmelder.
- Om kortsluiting te voorkomen, dient dit product uitsluitend binnenshuis gebruikt te worden, en alleen in droge ruimten.
- Stel de componenten niet bloot aan regen of vocht. Niet naast of vlakbij een bad, zwembad, etc. gebruiken.
- Stel de componenten van uw systeem niet bloot aan extreem hoge temperaturen of sterke lichtbronnen.
- Laat reparatie of service alleen over aan deskundig personeel.
- Bij oneigenlijk gebruik, zelf aangebrachte veranderingen of reparaties, komen alle garantiebepalingen te vervallen. Marmitek aanvaardt geen productaansprakelijkheid bij onjuist gebruik van het product of door gebruik anders dan waarvoor het product is bestemd. Marmitek aanvaardt geen aansprakelijkheid voor volgschade anders dan de wettelijke productaansprakelijkheid.
- Batterijen: houdt batterijen buiten bereik van kinderen. Lever batterijen in als klein chemisch afval. Gebruik nooit oude en nieuwe batterijen of verschillende typen batterijen door elkaar. Verwijder de batterijen wanneer u het systeem langere tijd niet gebruikt. Let bij het inleggen van de batterijen op de polariteit (+ / -): verkeerd inleggen kan explosiegevaar opleveren.

INHOUDSOPGAVE

1. Algemene informatie en werking	34
2. Toepassing	34
3. De rookmelder registreren bij het SC9000 basisstation van de SafeGuard / TotalGuard	34
4. De rookmelder registreren bij de basisstations van de typen MS9480, MS9770, SC2200, SC2700, SC2800, Protector 28	34
5. De rookmelder registreren bij het basisstation HomeGuard MS8000	35
6. Plaatsen	35

7. Installatie	36
8. Wat gebeurt er bij een alarm?	36
9. Vervangen van de Batterij	36
10. Fabrieksinstelling terugzetten	36
11. Het adres van de rookmelder wijzigen	37
12. Veel gestelde vragen	37
13. Technische informatie	38

1 ALGEMENE INFORMATIE EN WERKING

De rookmelder detecteert beginnende branden met een lage temperatuur en open branden met rookontwikkeling en kan in elke kamer worden geïnstalleerd. De rookmelder werkt met een optische sensor. Deze melder bevat geen radioactieve onderdelen.

De rookmelder heeft de volgende eigenschappen:

- Hij controleert de kamer op rookontwikkeling.
- Hij heeft een geïntegreerde signaalzender.
- Uw Marmitek-alarmsysteem slaat alarm, ook als uw beveiligingssysteem niet is geactiveerd.

2 TOEPASSING

De radiografische rookmelder is bedoeld voor het detecteren van rook binnenshuis door middel van een optisch en akoestisch signaal en geeft een draadloos signaal door over een afstand van maximaal 30 m. In combinatie met de HomeGuard MS8000 is het bereik maximaal 15 m. Dit bereik kan variëren, afhankelijk van de gebruikte batterij en de temperatuur. De SD90-rookmelder detecteert geen gassen, warmte of vlammen zonder rook! De apparatuur mag niet worden geopend en aangepast.



Activeren van de sensor:

1. Verwijder het bevestigingsplaatje van de melder door dit er tegen de klok in af te draaien.
2. Sluit de batterij aan.
3. Druk kort op de resetknop (4).
4. De LED knippert 2x.

© *Wanneer de LED meer dan 2x knippert, dient u de melder terug te plaatsen in de fabrieksinstelling. Zie hoofdstuk 10).*

3 DE ROOKMELDER REGISTREREN BIJ HET SC9000 BASISSTATION VAN DE SAFEGUARD / TOTALGUARD

Volg de volgende stappen:

1. Om toegang te krijgen tot het menu drukt u op de menu  of menu  toets. Het display geeft nu "PIN INVOEREN"
2. Voer uw 4-cijferige PINcode in (fabrieksinstelling 0000). Voor elk ingegeven cijfer verschijnt een * in het display.
3. Wanneer de PINcode correct is ingevoerd verschijnt het woord INSTALL in het display.
4. Druk op OK.
5. Druk op de Testknop (1) van de rookmelder totdat de rookmelder een akoestisch signaal geeft. De centrale reageert door middel van een pieptoon. Op het display verschijnt "AFST x OK".
6. Als u meer dan één rookmelder gebruikt dan hoeft u alleen de eerste te registreren.
7. Druk op de toets CLEAR om terug te gaan naar het hoofdmenu. Druk nogmaals op CLEAR om het menu te verlaten.

4 DE ROOKMELDER REGISTREREN BIJ DE BASISSTATIONS VAN DE TYPEN MS9480, MS9770, SC2200, SC2700, SC2800, PROTECTOR 28

Volg de volgende stappen:

1. Open het klepje aan de rechterkant van het basisstation van uw beveiligingssysteem.
2. Stel de modusschakelaar in op INSTALL. Alle indicators van de bezette zones lichten op.
3. Druk op de Testknop (1) van de rookmelder totdat de rookmelder een akoestisch signaal geeft. Uw centrale reageert door middel van een pieptoon.
4. Als u meer dan één rookmelder gebruikt dan hoeft u alleen de eerste te registreren.
5. Stel de modusschakelaar opnieuw in op RUN1 of RUN2. De zone-indicatoren gaan uit.

5 DE ROOKMELDER REGISTREREN BIJ HET BASISSTATION HOMEGUARD MS8000

1. Open het klepje van de HomeGuard MS8000.
2. Voer uw huidige PINcode in. Als u deze code nooit heeft veranderd, is deze standaard 0000. U hoort drie hoge tonen en een lage toon ter bevestiging. Het groene lampje begint te knipperen.
3. Druk op de 1 op het toetsenbord van de HomeGuard MS8000. U hoort een hoge toon ter bevestiging.
4. Druk op de Testknop (1) van de rookmelder totdat uw centrale reageert door middel van een pieptoon.
5. Als u meer dan één rookmelder gebruikt dan hoeft u alleen de eerste te registreren.
6. Druk op een willekeurige toets op het toetsenbord van uw HomeGuard MS8000 om de registratieprocedure af te sluiten. U hoort een korte, lage toon en het groene lampje stopt met knipperen.

6 PLAATSEN

Geadviseerd wordt om verschillende rookmelders in uw huis te plaatsen. Op elke verdieping moet minstens één rookmelder zijn geïnstalleerd. Dit zorgt voor een efficiënte waarschuwing in geval van brand. Installeer één rookmelder buiten de slaapkamer (in de hal of bij de trap). Zorg ervoor dat u de rookmelder zo plaatst dat u hem goed kunt horen, ook wanneer uw slaapkamerdeur is gesloten! (Anders wordt u niet wakker wanneer het alarm afgaat!) Beste plek en andere geschikte plekken om een rookmelder op te hangen (afb. A): De rookmelder moet altijd tegen het plafond in het midden van de kamer of hal worden gehangen. De rook stijgt op en verzamelt zich in dit gebied (afb. B), zodat een rookalarm dat hier is geplaatst, het eerst een waarschuwing afgeeft. Bij een schuin dak moet de rookmelder ongeveer 1 m onder het hoogste punt worden geïnstalleerd, zoals te zien in afb. C.

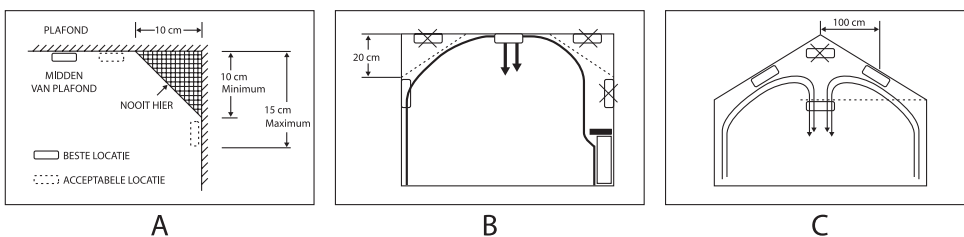

Rookmelders kunnen in alle vertrekken worden geïnstalleerd, behalve in de badkamer of direct boven het kookgedeelte in de keuken. Zorg ervoor dat de rookmelder niet op of te dicht bij grote metalen objecten is geplaatst, omdat dit het radiografisch bereik kan beïnvloeden. Voordat u de SD90 tegen de wand of het plafond plaatst, moet u controleren of de SD90 zich binnen het bereik van uw Marmitek-beveiligingssysteem bevindt. U kunt dit testen door op de testknop van de rookmelder te drukken. Het Marmitek-

beveiligingssysteem wordt nu geactiveerd en zal de geprogrammeerde telefoonnummers bellen. Als de rookmelder zich buiten het bereik van het systeem bevindt, kies dan een andere locatie voor de SD90. Soms hoeft de SD90 maar een paar centimeter te worden verplaatst. Om vals alarm te voorkomen kunt u de SD90 het beste niet installeren in uw keuken, garage of andere stoffige plek, op plekken met een sterkere dan normale luchtstroom (bij een ventilator, boven ramen), bij metaal en op plekken waar de temperatuur lager is dan 5 °C of hoger dan 37 °C.

7 INSTALLATIE

Volg deze stappen om de Marmitek-rookmelder te installeren:

- Zet in elk schroefgatje een streepje op de muur of plafond om de plek voor de plug en schroef te markeren.
- Boor twee gaatjes op de plekken die u hebt aangegeven en duw de pluggen in de muur. Zorg ervoor dat er tijdens het boren geen stof op of in de rookmelder terecht komt.
- Hang het bevestigingsplaatje op met de twee schroeven en plastic pluggen.
- Houd de melder tegen het bevestigingsplaatje. Duw de rookmelder vast en draai hem met de klok mee om de rookmelder vast te klikken. Trek licht aan de rookmelder om te controleren of deze goed vastzit.

8 WAT GEBEURT ER BIJ EEN ALARM?

In geval van brand stuurt de rookmelder een alarmsignaal naar het Marmitek beveiligingssysteem. Het maakt niet uit of het basisstation is in- of uitgeschakeld. Het alarm gaat in beide gevallen af.

Het beveiligingssysteem belt de geprogrammeerde telefoonnummers, het alarm gaat af (afhankelijk van de instellingen met of zonder sirene) en uw lampen gaan aan (niet bij de HomeGuard).

U kunt het systeem testen door de Testknop (1) van de rookmelder langer dan 5 seconden ingedrukt te houden.

9 VERVANGEN VAN DE BATTERIJ

Wanneer de batterij leeg raakt, geeft de SD90 elke 30 seconden een korte piepton.

U dient in dit geval direct de batterij te vervangen. Doet u dit niet, dan loopt u het risico dat er bij brand geen signalering meer plaats vindt.

De instellingen van uw SD90 blijven behouden bij het wisselen van de batterij.

BELANGRIJK: NA HET WISSELEN VAN DE BATTERIJ DIENT U EENMAAL OP DE RESETKNOP TE DRUKKEN OM DE MELDER WEER TE ACTIVEREN !!

10 FABRIEKSINSTELLING TERUGZETTEN

Als de SD90 rookmelder niet zo functioneert als u verwacht, of als u tijdens het programmeren een vergissing heeft gemaakt, bestaat de mogelijkheid om de rookmelder in de oorspronkelijke fabrieksinstelling terug te zetten. Het terugzetten van de SD90 in fabrieksinstelling gaat als volgt

1. Houdt de testknop (1) ingedrukt en druk kort op de resetknop (4). De gele programmeerled (5) gaat branden.
2. Laat de testknop los. De gele programmeerled gaat uit. Ga binnen 3 seconden door met stap 3.

3. Druk 1x op de testknop. De LED gaat aan op het moment dat u de testknop indrukt. Laat de testknop los.
4. Wacht totdat de LED nogmaals knippert.
5. Druk nog 1x op de testknop. De LED gaat aan op het moment dat u de testknop indrukt.
6. Wacht 20 seconden. De LED zal binnen deze 20 seconden nog een aantal keer oplichten.
7. De melder staat nu terug in de fabrieksinstelling.

☺ *Als controle kunt u 1x op de resetknop drukken. De LED moet nu 2x knipperen.*

11 HET ADRES VAN DE ROOKMELDER WIJZIGEN

Wijzig het adres alleen wanneer uw burens ook een Marmitek beveiligingssysteem gebruiken in combinatie met SD90 rookmelders.

Standaard heeft uw rookmelder adres 1. U kunt dit adres wijzigen in adres 2 .. 15. **GEBRUIK NOOIT ADRES 16** (speciale functie voor geavanceerd gebruik).

Wijzigen van het adres:

1. Houd de testknop (1) ingedrukt en druk kort op de resetknop (4). De gele programmeerled (5) gaat branden.
2. Laat de testknop los. Ga binnen 3 seconden door met stap 3.
3. U gaat nu het nieuwe adres ingeven, bijvoorbeeld adres 5. Druk 5x op de testknop. Telkens wanneer u de testknop indrukt licht de gele led op.
4. Wacht 20 seconden. De LED zal binnen deze 20 seconden nog een aantal keer oplichten.
5. Het adres is nu gewijzigd.
6. U dient de melder nu (opnieuw) bij uw systeem aan te melden. Test de werking door de TESTknop in te drukken. Uw Marmitek systeem moet hierdoor een alarm veroorzaken.

12 VEEL GESTELDE VRAGEN

Gaat de sirene in de rookmelder ook af wanneer er een alarm gegenereerd wordt?

Nee. De sirene in de rookmelder kan niet worden geactiveerd via het alarmsysteem. Deze zal alleen afgaan bij detectie van rook.

Hoeveel SD90 rookmelders kan ik aanmelden?

Elke SD90 wordt aangemeld op hetzelfde adres. Het aantal is dus in principe onbeperkt.

Is de akoestische alarmmelding bij batterij bijna leeg uit te schakelen?

Nee, deze melding is niet uitschakelbaar, uit veiligheidsoverwegingen.

Neemt elke SD90 de plaats in van een afstandsbediening als je hem aanmeldt?

Nee, de eerste SD90 die u aanmeldt neemt de plaats in van een afstandsbediening.

Nog vragen?

Bezoek www.marmitek.com > Klantenservice voor een up to date overzicht van veel gestelde vragen over uw product.

13 TECHNISCHE INFORMATIE

Frequentie:	433,92MHz
Bereik:	Tot 100m vrije veld, tot 30m door vloeren en muren. Tot 50m vrije veld, tot 15m door vloeren en muren in combinatie met de HomeGuard MS8000
Volume sirene:	85dB, binnen 3 meter
Voeding:	9V alkaline-blokbatterij
Omgevingstemperatuur:	5° C tot + 37°C (bedrijf) - 20° C to + 70° C (opslag)
Relatieve luchtvochtigheid:	10% tot 90%
Afmetingen:	Doorsnede: 108 mm, dikte 35 mm



Milieu-informatie voor klanten in de Europese Unie

De Europese Richtlijn 2002/96/EC schrijft voor dat apparatuur die is voorzien van dit symbool op het product of de verpakking, niet mag worden ingezameld met niet-gescheiden huishoudelijk afval. Dit symbool geeft aan dat het product apart moet worden ingezameld. U bent zelf verantwoordelijk voor de vernietiging van deze en andere elektrische en elektronische apparatuur via de daarvoor door de landelijke of plaatselijke overheid aangewezen inzamelingskanalen. De juiste vernietiging en recycling van deze apparatuur voorkomt mogelijke negatieve gevolgen voor het milieu en de gezondheid. Voor meer informatie over het vernietigen van uw oude apparatuur neemt u contact op met de plaatselijke autoriteiten of afvalverwerkingsdienst, of met de winkel waar u het product hebt aangeschaft.

DECLARATION OF CONFORMITY

Hereby, Marmitek BV, declares that this SD90™ is in compliance with the essential requirements and other relevant provisions of the following Directives:

Directive 1999/5/EC of the European Parliament and of the Council of 9 March 1999 on radio equipment and telecommunications terminal equipment and the mutual recognition of their conformity

Council Directive 89/336/EEC of 3 May 1989 on the approximation of the laws of the Member States relating to electromagnetic compatibility

Hiermit erklärt Marmitek BV die Übereinstimmung des Gerätes SD90™ den grundlegenden Anforderungen und den anderen relevanten Festlegungen der Richtlinien:

Richtlinie 1999/5/EG des Europäischen Parlaments und des Rates vom 9. März 1999 über Funkanlagen und Telekommunikationsendeinrichtungen und die gegenseitige Anerkennung ihrer Konformität

Richtlinie 89/336/EWG des Rates vom 3. Mai 1989 zur Angleichung der Rechtsvorschriften der Mitgliedstaaten über die elektromagnetische Verträglichkeit

Par la présente Marmitek BV déclare que l'appareil SD90™ est conforme aux exigences essentielles et aux autres dispositions pertinentes de la directives:

Directive 1999/5/CE du Parlement européen et du Conseil, du 9 mars 1999, concernant les équipements hertziens et les équipements terminaux de télécommunications et la reconnaissance mutuelle de leur conformité

Directive 89/336/CEE du Conseil du 3 mai 1989 concernant le rapprochement des législations des États membres relatives à la compatibilité électromagnétique

MARMITEK BV - PO. BOX 4257 - 5604 EG - EINDHOVEN - NETHERLANDS

CE 0560

Copyrights

Marmitek is a trademark of Marmidenko B.V. / SD90 is a trademark of Marmitek B.V. All rights reserved.

Copyright and all other proprietary rights in the content (including but not limited to model numbers, software, audio, video, text and photographs) rests with Marmitek B.V. Any use of the Content, but without limitation, distribution, reproduction, modification, display or transmission without the prior written consent of Marmitek is strictly prohibited. All copyright and other proprietary notices shall be retained on all reproductions.

DECLARATION OF CONFORMITY

Marmitek BV declara que este SD90™ cumple con las exigencias
esenciales y con las demás reglas relevantes de la directriz:

Directiva 1999/5/CE del Parlamento Europeo y del Consejo, de 9 de marzo de 1999, sobre equipos radioeléctricos y
equipos terminales de telecomunicación y reconocimiento mutuo de su conformidad

Directiva 89/336/CEE del Consejo de 3 de mayo de 1989 sobre la aproximación de las legislaciones de los Estados
Miembros relativas a la compatibilidad electromagnética

Con ciò, Marmitek BV, dichiara che il SD90™ è conforme ai requisiti essenziali ed altre
disposizioni relative alla Direttiva :

Direttiva 89/336/CEE del Consiglio del 3 maggio 1989 per il ravvicinamento delle legislazioni degli Stati Membri
relative alla compatibilità elettromagnetica

Direttiva 1999/5/CE del Parlamento europeo e del Consiglio, del 9 marzo 1999, riguardante le apparecchiature radio
e le apparecchiature terminali di telecomunicazione e il reciproco riconoscimento della loro conformità

Bij deze verklaart Marmitek BV, dat deze SD90™ voldoet aan de essentiële eisen en aan de
overige relevante bepalingen van Richtlijnen:

Richtlijn 1999/5/EG van het Europees Parlement en de Raad van 9 maart 1999 betreffende radioapparatuur en
telecommunicatie-eindapparatuur en de wederzijdse erkenning van hun conformiteit

Richtlijn 89/336/EEG van de Raad van 3 mei 1989 betreffende de onderlinge aanpassing van de wetgevingen van de
Lid-Staten inzake elektromagnetische compatibiliteit

MARMITEK BV - PO. BOX 4257 - 5604 EG - EINDHOVEN - NETHERLANDS

CE 0560

**MARMITEK**
www.marmitek.com